

LISTE DE PRIX 2023

FRANCE

TVA Incluse

Valable à partir du 1er Septembre 2022

Presented by

UMBROSA

Beversesteenweg 565 B
8800 Roeselare
Belgique

info@umbrosa.com

www.umbrosa.be





UMBROSA COMPANY

Unique Shade Design, il n'y a pas de meilleure manière pour résumer la raison d'être d'Umbrosa. La société a son quartier général en Belgique et offre une collection ingénieuse de solutions d'ombrage de grande qualité, flexible, astucieuse et adaptée au besoin du marché. Chaque collection assure une protection contre le soleil d'une manière élégante et fonctionnelle. Les solutions d'Umbrosa évoquent le discret raffinement de l'ombrage. Tout cela en garantissant l'ergonomie et la fonctionnalité. Umbrosa collabore avec les meilleurs designers Européens et fabrique exclusivement en Belgique. Chaque partie d'une création Umbrosa est réalisée en aluminium anodisé avec des tissus de haute qualité résistant aux UV pour fournir de l'ombrage durable, année après année. Nos gammes Umbrosa sont exportées dans plus de 90 pays et sont utilisées partout dans le monde aussi bien sur le marché résidentiel que sur le marché de l'hôtellerie et de la restauration. La nature est une source inépuisable d'inspiration : des arbres et des plantes fournissent de l'ombre d'une manière unique, non seulement pour eux-mêmes mais aussi pour leur habitat. Umbrosa s'appuie sur l'ingénierie de la nature pour le développement des créations de l'ombre polyvalentes et innovantes, loin du parasol classique. Umbrosa est le spécialiste des parasols "state-of-the-art" pour les applications résidentielles et commerciales à un prix abordable. L'équipe de designers et concepteurs prête une attention spéciale à l'originalité, le caractère unique et la créativité osée de chaque conception.

TEAM

Umbrosa vous offre la flexibilité et le service personnalisé d'une P.M.E., alors que nos nombreuses références internationales nous font référence à l'expérience et le charisme d'un acteur mondial. Vous pouvez compter sur les avis et les conseils d'un intermédiaire fixe. Notre équipe de 40 personnes dirige de la Belgique tout le processus de production - du développement du produit jusqu'à la commercialisation - et est également responsable de l'expédition mondiale de nos produits. Tous les produits des collections différentes sont fabriqués en Belgique. Umbrosa est votre partenaire fiable et votre garantie du luxe abordable et de qualité belge durable.

Umbrosa a une filiale au Brésil, Umbrosa Do Brazil. Nous y produisons tous nos parasols pour le marché sud-américain.

Depuis le 1er janvier 2022, la société Umbrosa INC a été créée. Umbrosa ne vendra pas seulement directement aux États-Unis mais livrera également depuis notre entrepôt local.

VISION ET MISSION

Vision

Umbrosa veut offrir à toutes les terrasses et à tous les jardins du monde entier ses solutions d'ombrage uniques.

Mission

Produire des solutions d'ombrage de haute qualité en Belgique, des produits avec une facilité d'utilisation optimale, un design unique, innovant et durable, avec un impact sur notre vie extérieure.

Valeurs

Passion | Perfectionnement | Croissance personnelle | une communication transparente et directe.



DESIGNERS

Umbrosa se distingue par une conception audacieuse qui est accessible et ludique. Umbrosa fait appel aux designers renommés - NG Design, Dirk Wynants, Bundl, Fosfor, Pieter Willemyns, Peter Leleu, Alien Schoenaerts et Tore Bleuzé - qui donnent un nouveau sens à la conception de parasol par leurs visions créatives et les idées novatrices.



ND Design, Bundl, Tore Bleuzé, Pieter Willemyns, Peter Leleu, Alien Schoenaerts, Dirk Wynants

MADE IN BELGIUM - PIÈCES DÉTACHÉES

- Le design, le développement et la production de nos collections se font en Belgique. Ceci nous permet de vous offrir la meilleure garantie de qualité et flexibilité.
- Afin de vous faire profiter toute la vie (aussi après la période de garantie) de nos produits, nous offrons un service après-vente exceptionnel. Vous pouvez non seulement commander des toiles ou des châssis de remplacement, mais aussi chaque component de votre parasol. Afin de faciliter le travail, nous disposons de dessins détaillés de chaque produit afin que vous pourriez indiquer très vite quelles pièces vous nécessitez.

Umbrosa vous calcule chaque fois un coût fixe pour la sélection et l'emballage des pièces détachées. Vous pouvez retrouver les images des pièces détachées sur notre site-web dans la rubrique 'downloads' et dans le guide d'installation de chaque collection.



LA GAMME UMBROSA

COLLECTION STANDARD

La collection standard Umbrosa se compose de 4 collections où chaque modèle est disponible en 14 tissus de parasol différents. Cette collection contient une gamme de parasols muraux, de parasols à mât central et de parasols déportés.

Prix à partir de

Paraflex	WALL Parasol mural	€	1.171
Paraflex	Parasol déporté	€	1.633
Infina	Parasol mât central	€	1.620
Spectra	Parasol déporté	€	2.652
Icarus	Parasol déporté	€	3.924

COLLECTION UX

La collection UX ne suit pas de règles standard. Chaque parasol est une combinaison unique de couleurs, de formes et de matériaux, et présente une facilité d'utilisation et une ergonomie ultimes. Les parasols rehaussent l'aspect de tout aménagement extérieur : un luxe discret pour ceux qui recherchent le petit plus. Les concepts UX sont conçus comme un tout et sont également proposés comme tels. Le tissu, le châssis et la base du parasol forment ensemble un concept unique. Umbrosa dispose de cinq collections UX : Versa UX, Paraflex UX, Nano UX, Icarus UX et Eclisum UX.

Prix à partir de

Paraflex UX	WALL Parasol mural	€	1.868
Nano UX	Parasol déporté	€	1.981
Versa UX	Parasol déporté	€	4.519
Icarus UX	Parasol déporté	€	4.910
Eclisum UX	Parasol déporté	€	5.454

VOILES UMBROSA

Umbrosa propose également une gamme de voiles d'ombrage. Nous avons trois formes et tailles différentes. Les voiles peuvent être attachées à un point fixe ou flexible sur un mur ou un poteau avec unité coulissante. Le poteau est disponible en aluminium ou en noir.

Le prix des voiles Ingenua commence à partir de 631 €.

DÉLAI DE PRODUCTION

QUICK SHIP = DISPONIBLE = 3 JOURS

NON QUICK SHIP = 3 SEMAINES DE PRODUCTION

Afin de vous offrir un délai clair et transparent, Umbrosa travaille avec une indication simple des délais d'expédition du produit et/ou du modèle. Vous trouvez un tableau avec chaque collection. De cette façon, vous avez toujours une idée du délai.

- Les modèles populaires sont disponibles comme "QS" ou "Quick Ship". Ces modèles sortent des magasins Umbrosa dans 3 jours ouvrables au maximum. À partir de cette année, le délai de livraison est déterminé par le tissu et non par la couleur du châssis. Dans la gamme standard, Umbrosa propose le châssis en Alu (anodisé ou laqué en 'anodisation naturelle') et/ou laqué en Noir (RAL 9005), selon la collection.
- Toutes les collections UX ont un délai de production de 3 semaines.
- Les autres modèles sont disponibles dans un délai maximal de 3 semaines. Ces modèles sortent des magasins Umbrosa dans un maximum de 3 semaines.
- Les couleurs Quick Ship sont disponibles dans des quantités habituelles. Contactez Umbrosa pour plus d'informations.

DÉLAIS DE PRODUCTION, COULEURS & MODÈLES														
SPECTRA	SOLIDUM				COLORUM									
	Natural	Canvas	Grey	Taupe	Marble	Curacao	Mint	Blush	Pepper	Almond	Sand	Blue Storm	Flanelle	Black
	QS	3	3	3	3	3	3	3	3	3	3	3	3	3

UTILISATION DES CODES PRODUITS

Utilisez nos codes de produits pour votre commande. Merci de mentionner le code correct pour chaque commande. Cela ne gagne pas seulement du temps pour nous, mais aussi pour vous. En plus, le risque d'erreurs est limité.

La structure des codes:

- nom de la collection, soit complet soit abrégé
- type du produit ou de la forme ex. bras, pilier, toile, rond, carré, etc.
- format du parasol
- couleur du parasol doit être remplie au bout (les couleurs sont mentionnées au-dessus des codes dans le tableau Quick-Ship).



QR-CODES

Sur chaque page de collection, vous trouverez un code QR avec un lien direct vers la fiche technique du produit. Ainsi, vous pouvez facilement rechercher un élément supplémentaire pendant votre discours de vente.

RÉCLAMATIONS ET SERVICE APRÈS-VENTE

Toute plainte ou service après-vente sera traité lorsque nous aurons reçu les informations nécessaires de votre part :

- Facture d'achat
- Photo ou vidéo du problème (si nécessaire avec une règle)
- Description de la plainte

TISSUS

Umbrosa propose deux collections de tissus pour parasols. Les couleurs Solidum sont des couleurs standard. Par collection, un ou plusieurs tissus sont proposés en expédition rapide. Le tissu est 100% acrylique et est fabriqué par Dickson.

La collection Colorum contient les couleurs les plus exclusives et le délai de production est de 3 semaines. Ces tissus, également 100% acryliques, sont fabriqués par Dickson (Sunbrella) ou Tuvatextil (Agora).

SOLIDUM: Acryl 250 gr/m² / Color Rating 7/8 (max = 8) / Water repellent

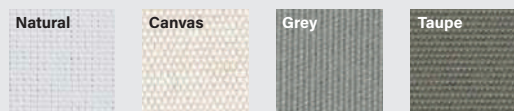

COLORUM: Acryl 260 gr/m² / Color Rating 7/8 (max = 8) / Water repellent

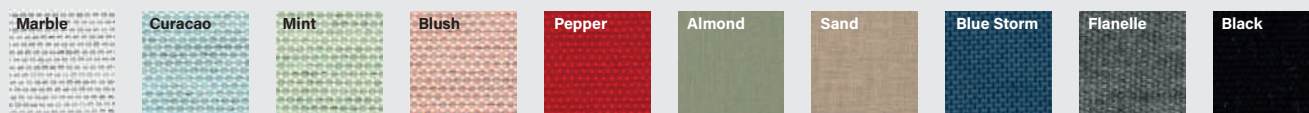

sunbrella® (agora)™

PARAFLEX

CONCEPT



Rien ne surpasse la polyvalence du corps humain. Pour la gamme Paraflex, nous nous sommes inspirés de la flexibilité et de la solidité du bras humain. Une solution compacte - sans pied et sans support - qui vous permet d'ombrager la zone de votre choix.

Avec un, deux ou plusieurs parasols, selon vos besoins. Le Paraflex, léger et compact, offre un ombrage maximal et résiste particulièrement bien au vent.

DESIGNER

Peter Leleu

USP

Le parasol le plus flexible du monde.

CONSEILS DE VENTE

- Idéal pour les terrasses où il n'y a pas de place pour une base ou un poteau (Wallflex)
- Le bras flexible fournit de l'ombre là où c'est nécessaire
- Différentes configurations possibles
- Facile à assembler
- Très facile à manipuler et à stocker

VERSIONS

ALU



PARAFLEX WALL



PARAFLEX MONO



PARAFLEX DUO



PARAFLEX MULTI

Carré: 1,9 x 1,9 m et 2,3 x 2,3 m
Rond: 2,7 m et 3 m

À partir de € 1.171

À partir de € 1.633

À partir de € 3.076

À partir de € 5.418



QUICK SHIP

DÉLAIS DE PRODUCTION, COULEURS & MODÈLES

PARAFLEX COLOUR	SOLIDUM				COLORUM									
	Natural	Canvas	Grey	Taupe	Marble	Curacao	Mint	Blush	Pepper	Almond	Sand	Blue Storm	Flanelle	Black
ROUND 2,7 M	QS	QS	QS	QS	3	3	3	3	3	3	3	3	3	3
ROUND 3 M	3	QS	QS	QS	3	3	3	3	3	3	3	3	3	3
SQUARE 1,9 M	3	QS	QS	3	3	3	3	3	3	3	3	3	3	3
SQUARE 2,3 M	QS	QS	QS	QS	3	3	3	3	3	3	3	3	3	3

QS = 3 jours / 3 = 3 semaines de production





PARAFLEX WALL

PARAFLEX ROND PRIX CHÂSSIS + toile + bras NEO + housse de protection

	Dimensions	Tissu	TVA incluse
PFWALL270NEO-COLOUR	2,7 m	Solidum	€ 1.222
PFWALL270NEO-COLOUR	2,7 m	Colorum	€ 1.364
PFWALL300NEO-COLOUR	3 m	Solidum	€ 1.364
PFWALL300NEO-COLOUR	3 m	Colorum	€ 1.546

PARAFLEX CARRÉ PRIX CHÂSSIS + toile + bras NEO + housse de protection

 	Dimensions	Tissu	TVA incluse
PFWALL190NEO-COLOUR	1,9 m	Solidum	€ 1.171
PFWALL190NEO-COLOUR	1,9 m	Colorum	€ 1.306
PFWALL230NEO-COLOUR	2,3 m	Solidum	€ 1.398
PFWALL230NEO-COLOUR	2,3 m	Colorum	€ 1.586





PARAFLEX MONO

PARAFLEX ROND PRIX CHÂSSIS + toile + bras NEO + poteau simple & support + housse de protection

	Dimensions	Tissu	Support rond inclus ⁽¹⁾	Ancre de bétonnage incl. ⁽²⁾ UM-INGROUNDANCHOR	Base à dalles incl. ⁽³⁾ FULLTBASE-M-ALU
PFMONO270NEO-COLOUR	2,7 m	Solidum	€ 1.684	€ 1.878	€ 2.435
PFMONO270NEO-COLOUR	2,7 m	Colorum	€ 1.826	€ 2.021	€ 2.578
PFMONO300NEO-COLOUR	3 m	Solidum	€ 1.826	€ 2.021	€ 2.578
PFMONO300NEO-COLOUR	3 m	Colorum	€ 2.008	€ 2.202	€ 2.759

PARAFLEX CARRÉ PRIX CHÂSSIS + toile + bras NEO + poteau simple & support + housse de protection

 	Dimensions	Tissu	Support rond inclus ⁽¹⁾	Ancre de bétonnage incl. ⁽²⁾ UM-INGROUNDANCHOR	Base à dalles incl. ⁽³⁾ FULLTBASE-M-ALU
PFMONO190NEO-COLOUR	1,9 m	Solidum	€ 1.633	€ 1.828	€ 2.384
PFMONO190NEO-COLOUR	1,9 m	Colorum	€ 1.768	€ 1.962	€ 2.519
PFMONO230NEO-COLOUR	2,3 m	Solidum	€ 1.860	€ 2.054	€ 2.611
PFMONO230NEO-COLOUR	2,3 m	Colorum	€ 2.048	€ 2.243	€ 2.800

⁽¹⁾ Montage sur une surface solide

⁽²⁾ Montage dans une surface meuble

⁽³⁾ Montage sur une base mobile



PARAFLEX DUO

PARAFLEX ROND	PRIX 2 X CHÂSSIS		2 x toile + 2 x bras NEO + multimât & support + 2 x housse de protection		
	Dimensions	Tissu	Support rond inclus ⁽¹⁾	Ancre de bétonnage incl. ⁽²⁾ UM-INGROUNDANCHOR	Base à dalles incl. ⁽³⁾ FULLTBASESTD-L-ALU
PFDUO270NEO-COLOUR	2,7 m	Solidum	€ 3.176	€ 3.371	€ 4.114
PFDUO270NEO-COLOUR	2,7 m	Colorum	€ 3.462	€ 3.656	€ 4.399
PFDUO300NEO-COLOUR	3 m	Solidum	€ 3.462	€ 3.656	€ 4.399
PFDUO300NEO-COLOUR	3 m	Colorum	€ 3.824	€ 4.019	€ 4.762

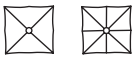
PARAFLEX CARRÉ	PRIX 2 X CHÂSSIS		2 x toile + 2 x bras NEO + multimât & support + 2 x housse de protection		
	Dimensions	Tissu	Support rond inclus ⁽¹⁾	Ancre de bétonnage incl. ⁽²⁾ UM-INGROUNDANCHOR	Base à dalles incl. ⁽³⁾ FULLTBASESTD-L-ALU
PFDUO190NEO-COLOUR	1,9 m	Solidum	€ 3.076	€ 3.270	€ 4.013
PFDUO190NEO-COLOUR	1,9 m	Colorum	€ 3.344	€ 3.539	€ 4.282
PFDUO230NEO-COLOUR	2,3 m	Solidum	€ 3.529	€ 3.724	€ 4.466
PFDUO230NEO-COLOUR	2,3 m	Colorum	€ 3.906	€ 4.100	€ 4.843



PARAFLEX MULTI 4

PARAFLEX ROND	PRIX 4 X CHÂSSIS		4 x toile + 4 x bras NEO + multimât & support + 4 x housse de protection		
	Dimensions	Tissu	Support rond inclus ⁽¹⁾	Ancre de bétonnage incl. ⁽²⁾ UM-INGROUNDANCHOR	Base à dalles incl. ⁽³⁾ FULLTBASESTD-L-ALU
PFMULTI270NEO-COLOUR	2,7 m	Solidum	€ 5.620	€ 5.814	€ 6.557
PFMULTI270NEO-COLOUR	2,7 m	Colorum	€ 6.191	€ 6.385	€ 7.128
PFMULTI300NEO-COLOUR	3 m	Solidum	€ 6.191	€ 6.385	€ 7.128
PFMULTI300NEO-COLOUR	3 m	Colorum	€ 6.916	€ 7.110	€ 7.853

PARAFLEX CARRÉ	PRIX 4 X CHÂSSIS		4 x toile + 4 x bras NEO + multimât & support + 4 x housse de protection		
	Dimensions	Tissu	Support rond inclus ⁽¹⁾	Ancre de bétonnage incl. ⁽²⁾ UM-INGROUNDANCHOR	Base à dalles incl. ⁽³⁾ FULLTBASESTD-L-ALU
PFMULTI190NEO-COLOUR	1,9 m	Solidum	€ 5.418	€ 5.612	€ 6.355
PFMULTI190NEO-COLOUR	1,9 m	Colorum	€ 5.956	€ 6.150	€ 6.893
PFMULTI230NEO-COLOUR	2,3 m	Solidum	€ 6.325	€ 6.520	€ 7.262
PFMULTI230NEO-COLOUR	2,3 m	Colorum	€ 7.079	€ 7.273	€ 8.016

Remarque : pour une configuration Paraflex multi 5, vous n'avez pas besoin d'un bras supplémentaire, mais seulement d'un châssis, d'un tissu et d'un sommet de poteau en plus.

⁽¹⁾ Montage sur une surface solide

⁽²⁾ Montage dans une surface meuble

⁽³⁾ Montage sur une base mobile

NEO

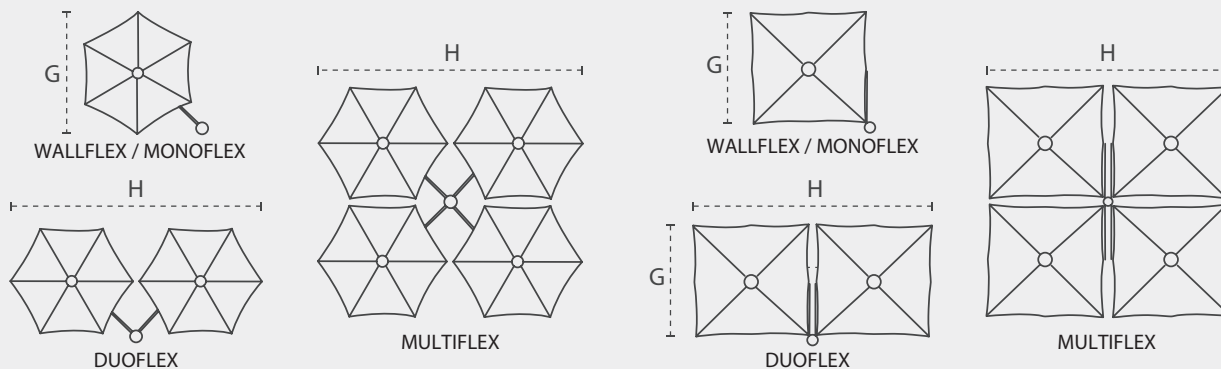
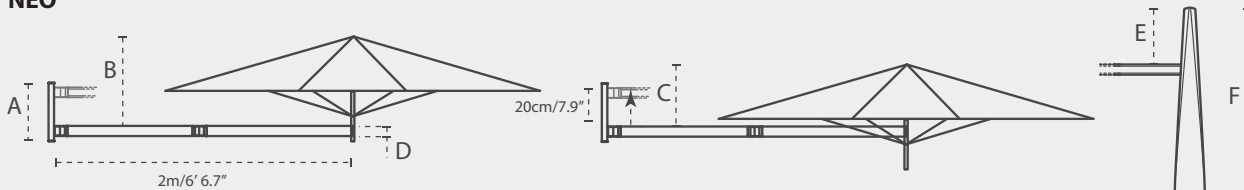

	$\pm 2\%$ +/- 2%	A cm/inch	B cm/ft	C cm/ft	D cm/inch	E cm/ft	F cm/ft	G cm/ft	H cm/ft
	2.7m/8' 10"	34/13.4"	70/2' 3.5"	45/1' 6"	6/2.4"	45/1' 6"	135/4' 5"	270/8' 10"	540/17' 9"
	3m/9' 10"	34/13.4"	70/2' 3.5"	45/1' 6"	6/2.4"	45/1' 6"	150/4' 11"	300/9' 10"	600/19' 8"
	1.9m/6' 3"	34/13.4"	70/2' 3.5"	45/1' 6"	6/2.4"	45/1' 6"	135/4' 5"	190/6' 3"	380/12' 6"
	2.3m/7' 6.6"	34/13.4"	70/2' 3.5"	45/1' 6"	6/2.4"	45/1' 6"	163/5' 4"	230/7' 7"	460/15' 1"

OPTIONS DE FIXATION

		Description	TVA incluse
PFARM-NEO		Bras Paraflex Neo - Incl. fixation mural (34 x 9 cm) et boulons - design raffiné.	€ 568
PFMONOPOLE-220		Poteau simple en aluminium anodisé - approprié pour la fixation d'un bras de parasol.	€ 310
PFMULTIPOLE-230		Multimât approprié pour la fixation de 2, 3 ou 4 bras de parasol et un parasol supplémentaire (avec le sommet du poteau).	€ 581
PFPOLETOP-MULTIPOLE		Sommet de poteau pour 5ième parasol sur mât multi.	€ 67

OPTIONS DE FIXATION ET BASES

		Description	TVA include
Surface solide		Support droit 90° (en acier) galvanisé pour fixation du poteau sur une surface solide (bois - béton) ou sur une base parasol Umbrosa.	€ 152
UM-ROUNDSUPPORTALL90			
Surface meuble		Ancre de bétonnage pour ancrer un poteau au moyen de béton dans une surface meuble.	€ 194
UM-INGROUNDANCHOR			
Ancrages muraux		Ancrages muraux - jeu avec 2 - pour la fixation d'un poteau simple au mur. PAS pour le poteau multi. Pas besoin de support rond.	€ 72
UM-WALLBRACKETS			
Bases mobiles		Base à dalles medium SET ALU: base-cache-roulettes - acier galvanisé - 120 kg - 84 x 84 x 16 cm - cache ALU (pour Monoflex). Sans dalles.	€ 751
FULLTBASE-M-ALU			
		Base à dalles large SET ALU: base-cache-roulettes - acier galvanisé - 190 kg - 85 x 85 x 17 cm - cache ALU (pour Duo et Multi). Sans dalles.	€ 937
FULLTBASESTD-L-ALU			
TILESET1		Set de 8 dalles: 40 x 40 x 3,8 cm pour la base à dalles medium.	€ 240
TILESET2		Set de 12 dalles: 40 x 40 x 3,8 cm pour la base à dalles large.	€ 280

TOILES D'ÉCHANGE - COMPOSANTS

	Élément	Forme	Dimensions	Tissu	TVA include
PFCOVER270-COLOUR	TOILE	ROND	2,7 m	Solidum	€ 336
PFCOVER270-COLOUR				Colorum	€ 479
PFCOVER300-COLOUR			3 m	Solidum	€ 395
PFCOVER300-COLOUR				Colorum	€ 576
PFCOVER190-COLOUR		CARRÉ	1,9 m	Solidum	€ 302
PFCOVER190-COLOUR				Colorum	€ 437
PFCOVER230-COLOUR			2,3 m	Solidum	€ 512
PFCOVER230-COLOUR				Colorum	€ 701
PFFRAME270	CHÂSSIS	ROND	2,7 m		€ 240
PFFRAME300			3 m		€ 324
PFFRAME190		CARRÉ	1,9 m		€ 223
PFFRAME230			2,3 m		€ 240
PFRIB270-PART	BALEINE		2,7 m		€ 44
PFRIB190-PART			1,9 m		€ 44
PFRIB300-PART			3 m		€ 44
PFRIB230-SHORT-PART			2,3 m court		€ 44
PFRIB230-LONG-PART			2,3 m long		€ 44
PFG RIP-NEOPART	MANIVETTE BRAS NEO				€ 89
PFP PROTECTION	Housse de protection taille universelle appropriée pour tous les types de parasols Paraflex - en polyester gris foncé avec tige incluse - housse à plier pour les modèles les plus petits. Matériau: polyester.				€ 78

INFINA

CONCEPT



L'Infina présente la tranquillité et la simplicité. Sans l'écheveau des baleines et de leurs supports, l'Infina nous offre un bijou d'esthétique pure. L'effet visuel très apaisant crée un design sobre qui supprime la lourdeur du parasol avec poteau central.

DESIGNER

Dirk Wynants

USP

Le parasol à mât central extrêmement sophistiqué.

CONSEILS DE VENTE

- Extrêmement Facile à ouvrir et à fermer
- La corde est bien rangée dans le poteau
- La base mobile est très facile à déplacer
- Un look minimaliste

VERSIONS



ALU



BLACK



ROND
3 m

À partir de € 1.620



CARRÉ
3 x 3 m

À partir de € 1.895



QUICK SHIP

DÉLAIS DE PRODUCTION, COULEURS & MODÈLES

INFINA COLOUR	SOLIDUM				COLORUM									
	Natural	Canvas	Grey	Taupe	Marble	Curacao	Mint	Blush	Pepper	Almond	Sand	Blue Storm	Flanelle	Black
ROUND 3 M	QS	3	3	3	3	3	3	3	3	3	3	3	3	3
SQUARE 3 M	QS	3	3	3	3	3	3	3	3	3	3	3	3	3

QS = 3 jours / 3 = 3 semaines de production



INFINA ROND | ALU | 3 M

PRIX ALU CHÂSSIS		+ toile + support + housse de protection		
	Tissu	Support rond inclus ⁽¹⁾	Ancre de bétonnage incl ⁽²⁾ UM-INGROUNDANCHOR	Base mobile incl. ⁽³⁾ FULLTBASE-M-ALU
INFRO300ALU-COLOUR	Solidum	€ 1.620	€ 1.814	€ 2.371
INFRO300ALU-COLOUR	Colorum	€ 1.822	€ 2.016	€ 2.573

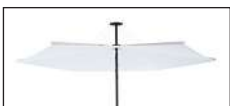

INFINA ROND | BLACK | 3 M

PRIX BLACK CHÂSSIS		+ toile + support + housse de protection		
	Tissu	Support rond inclus ⁽¹⁾	Ancre de bétonnage incl ⁽²⁾ UM-INGROUNDANCHOR	Base mobile incl. ⁽³⁾ FULLTBASE-M-BLACK
INFRO300BLACKN-COLOUR	Solidum	€ 1.769	€ 1.963	€ 2.560
INFRO300BLACKN-COLOUR	Colorum	€ 1.970	€ 2.165	€ 2.761



INFINA CARRÉ | ALU | 3 X 3 M

PRIX ALU CHÂSSIS		+ toile + support + housse de protection		
	Tissu	Support rond inclus ⁽¹⁾	Ancre de bétonnage incl ⁽²⁾ UM-INGROUNDANCHOR	Base mobile incl. ⁽³⁾ FULLTBASE-M-ALU
INFSQ300ALU-COLOUR	Solidum	€ 1.895	€ 2.089	€ 2.646
INFSQ300ALU-COLOUR	Colorum	€ 2.105	€ 2.299	€ 2.856



INFINA CARRÉ | BLACK | 3 X 3 M

PRIX BLACK CHÂSSIS		+ toile + support + housse de protection		
	Tissu	Support rond inclus ⁽¹⁾	Ancre de bétonnage incl ⁽²⁾ UM-INGROUNDANCHOR	Base mobile incl. ⁽³⁾ FULLTBASE-M-BLACK
INFSQ300BLACKN-COLOUR	Solidum	€ 2.074	€ 2.268	€ 2.864
INFSQ300BLACKN-COLOUR	Colorum	€ 2.284	€ 2.478	€ 3.074

⁽¹⁾ Montage sur une surface solide

⁽²⁾ Montage dans une surface meuble

⁽³⁾ Montage sur une base mobile

$\pm 2\%$ ----- 1	A cm/ft	B cm/ft	D mm/inch	E = A cm/ft	F cm/ft	
	3m/9' 10"	275/9'	225/7' 5"	Ø50x2 / Ø2"x0.1"	275/9'	117/3' 10"
	3m/9' 10"	275/9'	225/7' 5"	Ø50x2 / Ø2"x0.1"	275/9'	55/1' 9.7"

OPTIONS DE FIXATION

		Description	Matériaux	TVA incluse
Surface solide		Support Infina à fixer sur surface solide	Acier galvanisé	€ 168
INF-ROUNDSUPPORT				
Surface meuble		Ancre de bétonnage pour ancrer un poteau au moyen de béton dans une surface meuble. À utiliser en combinaison avec le support rond.	Acier galvanisé	€ 194
UM-INGROUNDANCHOR				
Bases mobiles		Base à dalles medium: base-cache-roulettes - acier galvanisé - 120 kg - 84 x 84 x 16 cm. Sans dalles.	Laqué alu (natural anodisé)	€ 751
FULLTBASE-M-ALU			Laqué Black (RAL 9005)	€ 791
FULLTBASE-M-BLACK				
TILESET1		Ensemble de 8 dalles: 40 x 40 x 3,8 cm pour la base à dalles medium.		€ 240
FULLFLATBASE-M-ALU		Base medium flat: base (50 kg) et roulettes - 73 x 73 x 1,2 cm	Laqué alu (anodisé naturel)	€ 1.002
FULLFLATBASE-M-BLACK			Laqué Black (RAL9005)	
FIBASEEXTRA		Kit d'alourdissement pour la base medium flat- 60 x 60 cm - 20 kg.	Acier galvanisé	€ 301

TOILES D'ÉCHANGE - HOUSSE DE PROTECTION

	Forme	Dimensions	TVA incluse
INFCOVERRO300-COLOUR	Rond	Solidum	€ 650
INFCOVERRO300-COLOUR		Colorum	€ 852
INFCOVERSQ300-COLOUR	Carré	Solidum	€ 894
INFCOVERSQ300-COLOUR		Colorum	€ 1.104
INFPROTECTION	Housse de protection avec baleine en fibre de verre.		€ 148

SPECTRA

CONCEPT



Avec sa forme unique, Spectra offre un éventail infini de positions. Ce parasol sobre allie la beauté d'un concept plat à la fonctionnalité d'un système en éventail. Grâce à ce système, le parasol se replie horizontalement et pas verticalement. Un concept unique et contemporain.

DESIGNER

Dirk Wynants

USP

Le tout premier parasol véritablement beau, élégant et fonctionnel.

CONSEILS DE VENTE

- Très résistant au vent grâce aux baleines en fibre de verre
- Système d'éventail à 180°, facile à ouvrir en fermer
- La toile du parasol peut être fixée dans différentes positions en fonction de La position du soleil
- Le poteau tourne à 360° autour de son axe
- Le Spectra "incliné (80°)" crée un espace entre la base et la table

VERSIONS



ALU



BLACK

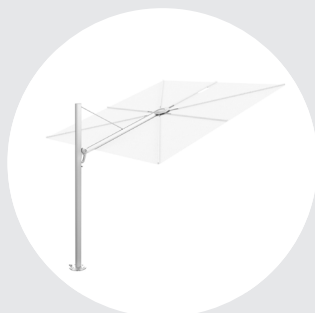

STRAIGHT 90°

2,5 x 2,5 m
3 x 3 m

À partir de € 2.652



FORWARD 80°

2,5 x 2,5 m
3 x 3 m

À partir de € 2.652



DUO

2,5 x 5,4 m

À partir de € 5.778

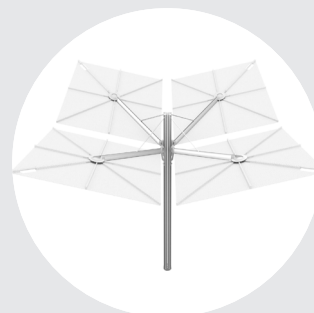

MULTI

5,4 x 5,4 m

À partir de € 11.546



QUICK SHIP

DÉLAIS DE PRODUCTION, COULEURS & MODÈLES

SPECTRA COLOUR	SOLIDUM				COLORUM									
	Natural	Canvas	Grey	Taupe	Marble	Curacao	Mint	Blush	Pepper	Almond	Sand	Blue Storm	Flanelle	Black
SPECTRA SQUARE	QS	QS	QS	3	3	3	3	3	3	3	3	3	3	3
SPECTRA DUO/MULTI	3	3	3	3	3	3	3	3	3	3	3	3	3	3

QS = 3 jours / 3 = 3 semaines de production



SPECTRA FORWARD ET STRAIGHT | ALU | 2,5M

PRIX CHÂSSIS ALU

+ toile + support pivotant + housse de protection

	Mât	Tissu	⁽¹⁾	Ancre de bétonnage incl. ⁽²⁾ UM-INGROUNDANCHOR	Base à dalles incl ⁽³⁾ FULLTBASESTD-L-ALU
SP250ALUN80F-COLOUR	80°	Solidum	€ 2.652	€ 2.846	€ 3.589
SP250ALUN90S-COLOUR	90°				
SP250ALUN80F-COLOUR	80°	Colorum	€ 2.755	€ 2.950	€ 3.692
SP250ALUN90S-COLOUR	90°				



SPECTRA FORWARD ET STRAIGHT | BLACK | 2,5M

PRIX CHÂSSIS BLACK (RAL 9005)

+ toile + support pivotant + housse de protection

	Mât	Tissu	⁽¹⁾	Ancre de bétonnage incl. ⁽²⁾ UM-INGROUNDANCHOR	Base à dalles incl ⁽³⁾ FULLTBASESTD-L-BLACK
SP250BLACKN80F-COLOUR	80°	Solidum	€ 2.976	€ 3.170	€ 3.954
SP250BLACKN90S-COLOUR	90°				
SP250BLACKN80F-COLOUR	80°	Colorum	€ 3.079	€ 3.274	€ 4.057
SP250BLACKN90S-COLOUR	90°				



SPECTRA FORWARD ET STRAIGHT | ALU | 3M

PRIX CHÂSSIS ALU

+ toile + support pivotant + housse de protection

	Mât	Tissu	⁽¹⁾	Ancre de bétonnage incl. ⁽²⁾ UM-INGROUNDANCHOR	Base à dalles incl ⁽³⁾ FULLTBASESTD-L-ALU
SP300ALUN80F-COLOUR	80°	Solidum	€ 3.168	€ 3.362	€ 4.105
SP300ALUN90S-COLOUR	90°				
SP300ALUN80F-COLOUR	80°	Colorum	€ 3.402	€ 3.596	€ 4.339
SP300ALUN90S-COLOUR	90°				

⁽¹⁾ Montage sur une surface solide

⁽²⁾ Montage dans une surface meuble

⁽³⁾ Montage sur une base mobile

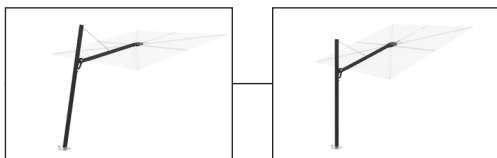

SPECTRA FORWARD ET STRAIGHT | BLACK | 3M

PRIX CHÂSSIS BLACK (RAL 9005)		+ toile + support pivotant + housse de protection			
	Mât	Tissu	⁽¹⁾	Ancre de bétonnage incl. ⁽²⁾ UM-INGROUNDANCHOR	Base à dalles incl ⁽³⁾ FULLBASESTD-L-BLACK
SP300BLACKN80F-COLOUR	80°	Solidum	€ 3.504	€ 3.698	€ 4.482
SP300BLACKN90S-COLOUR	90°				
SP300BLACKN80F-COLOUR	80°	Colorum	€ 3.738	€ 3.932	€ 4.716
SP300BLACKN90S-COLOUR	90°				

STRAIGHT -90°

FORWARD -80°

	<small>+/- 2%</small> <small>F---I</small>	A	B	C	D	E	F	G	H	I	J	K	L
		cm/ft	cm/ft	cm/ft	cm/ft	cm/ft	cm/ft	cm/ft	cm/ft	cm/ft	cm/ft	cm/ft	cm/ft
	Straight 2.5m/8' 2"	295/9' 8"	200/6' 7"	185/6' 1"	260/8' 7"	270/8' 10.3"	135/4' 5"	240/7' 10.5"	360/11' 10"	90/2' 11"	260/8' 7"	35/1' 1.8"	370/12' 2"
	3m/9' 10"	345/11' 4"	205/6' 9"	185/6' 1"	260/8' 7"	280/9' 2"	140/4' 7"	250/8' 2.4"	400/13' 2"	80/2' 8"	270/8' 10"	50/1' 7.7"	435/14' 3"
	Forward 2.5m/8' 2"	330/10' 10"	195/6' 5"	180/5' 11"	255/8' 8"	270/8' 10.3"	135/4' 5"	305/10'	350/11' 6"	90/2' 11"	260/8' 7"	0/0"	370/12' 2"
	3m/9' 10"	380/12' 6"	195/6' 5"	180/5' 11"	255/8' 8"	280/9' 2"	140/4' 7"	315/10' 4"	390/12' 10"	80/2' 8"	260/8' 7"	5/1.97"	435/14' 3"

⁽¹⁾ Montage sur une surface solide

⁽²⁾ Montage dans une surface meuble

⁽³⁾ Montage sur une base mobile



DUO SPECTRA | ALU | 2,5 X 5,4 M

PRIX 2 X CHÂSSIS ALU		+ 2 x toiles + support pivotant + housse de protection		
	Tissu	⁽¹⁾	Ancre de bétonnage incl. ⁽²⁾ UM-INGROUNDANCHOR	Base à dalles incl ⁽³⁾ FULLBASESTD-L-ALU
SPDUOALUN-COLOUR	Solidum	€ 5.778	€ 5.972	€ 6.715
SPDUOALUN-COLOUR	Colorum	€ 5.948	€ 6.143	€ 6.886



DUO SPECTRA | BLACK | 2,5 X 5,4 M

PRIX 2 X CHÂSSIS BLACK (RAL 9005)		+ 2 x toiles + support pivotant + housse de protection		
	Tissu	⁽¹⁾	Ancre de bétonnage incl. ⁽²⁾ UM-INGROUNDANCHOR	Base à dalles incl ⁽³⁾ FULLBASESTD-L-BLACK
SPDUOBLACKN-COLOUR	Solidum	€ 6.550	€ 6.744	€ 7.528
SPDUOBLACKN-COLOUR	Colorum	€ 6.720	€ 6.914	€ 7.698

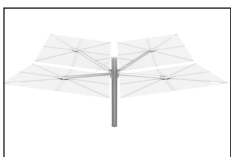

MULTI SPECTRA | ALU | 5,4 X 5,4 M

PRIX 4 X CHÂSSIS ALU		+ 4 x toiles + support pivotant + housse de protection		
	Tissu	⁽¹⁾	Ancre de bétonnage incl. ⁽²⁾ UM-INGROUNDANCHOR	Base à dalles incl ⁽³⁾ FULLBASESTD-L-ALU
SPMULALUN-COLOUR	Solidum	€ 11.546	€ 11.741	€ 12.484
SPMULALUN-COLOUR	Colorum	€ 11.887	€ 12.082	€ 12.824

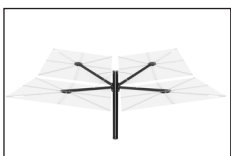

MULTI SPECTRA | BLACK | 5,4 X 5,4 M

PRIX 4 X CHÂSSIS BLACK (RAL 9005)		+ 4 x toiles + support pivotant + housse de protection		
	Tissu	⁽¹⁾	Ancre de bétonnage incl. ⁽²⁾ UM-INGROUNDANCHOR	Base à dalles incl ⁽³⁾ FULLBASESTD-L-BLACK
SPMULBLACKN-COLOUR	Solidum	€ 13.102	€ 13.296	€ 14.080
SPMULBLACKN-COLOUR	Colorum	€ 13.442	€ 13.637	€ 14.420

⁽¹⁾ Montage sur une surface solide

⁽²⁾ Montage dans une surface meuble

⁽³⁾ Montage sur une base mobile

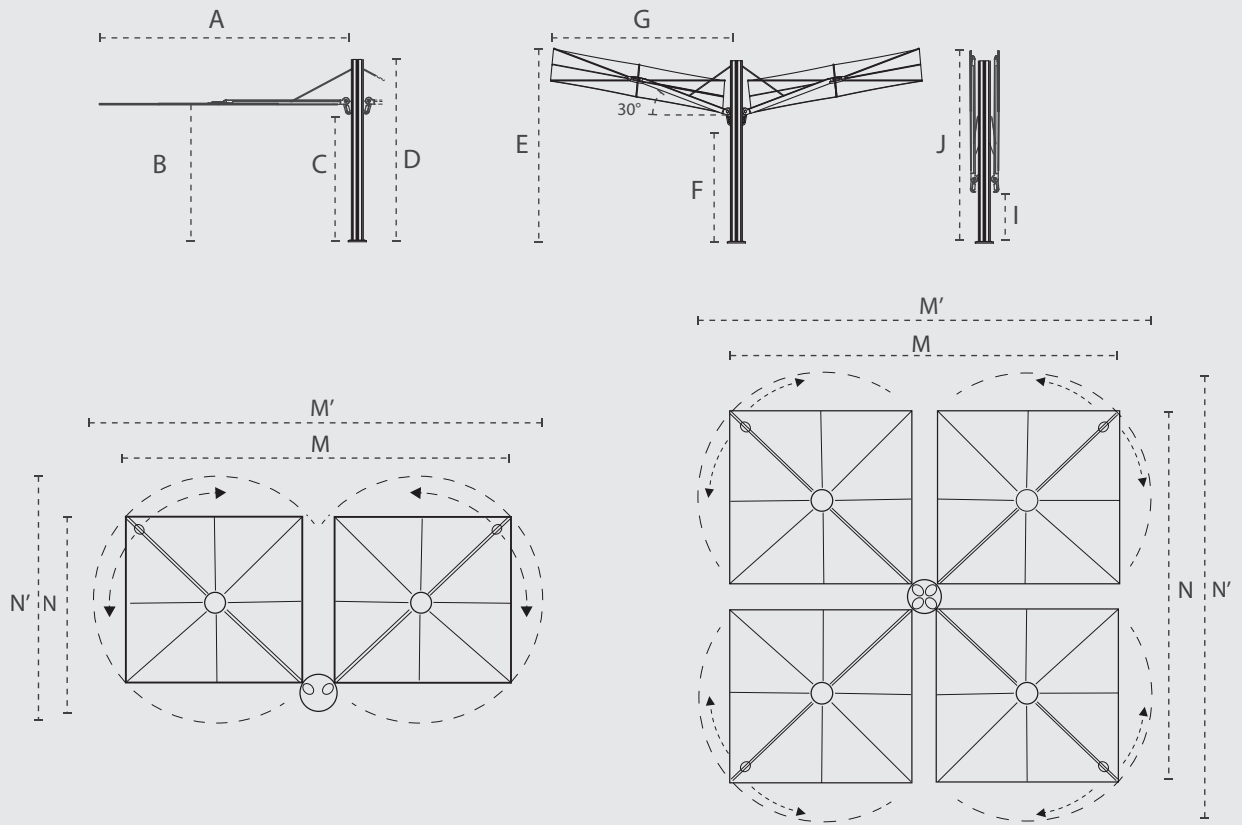

	A	B	C	D	E	F	G	J	I	M	M'	N	N'
	cm/ft	cm/ft	cm/ft	cm/ft	cm/ft	cm/ft	cm/ft	cm/ft	cm/ft	cm/ft	cm/ft	cm/ft	cm/ft
Spectra Duo	253/8' 4"	197/6' 6"	187/6' 2"	260/8' 7"	340/11' 2"	135/4' 5"	210/6' 10.7"	270/8' 10"	50/1' 7.7"	540/17' 9"	644/21' 2"	285/9' 4"	337/11' 1"
Spectra Multi	253/8' 4"	197/6' 6"	187/6' 2"	260/8' 7"	340/11' 2"	140/4' 7"	210/6' 10.7"	270/8' 10"	50/1' 7.7"	540/17' 9"	644/21' 2"	540/17' 9"	644/21' 2"

OPTIONS DE FIXATION

		Description	Finition	TVA incluse
Surface solide				
ROTATIONSUPPORT-90		Support (en acier) galvanisé pour fixation de poteau sur une surface solide ou sur une base parasol Umbrosa.	Acier galvanisé	€ 152
ROTATIONSUPPORT-80				
Surface meuble				
UM-INGROUNDANCHOR		Ancre de bétonnage pour ancrer un poteau au moyen de béton dans une surface meuble. À utiliser en combinaison avec le support rond et la disque de rotation.	Acier galvanisé	€ 194
Kit d'extension				
SPEXTKIT-ALUN		Spectra kit d'extension 15 cm - afin de prolonger/augmenter le poteau du Spectra - renforcement inclus. Le kit d'extension est recommandé pour l'installation d'un poteau directement dans ou sur le sol, et non pour l'utilisation de la base à dalles Umbrosa (2 pièces au maximum).	Cache:Alu	€ 134
SPEXTKIT-BLACKN			Cache : Black (RAL 9005)	€ 175
Bases mobiles				
FULLBASESTD-L-ALU		Base à dalles large SET ALU: base-cache-roulettes - acier galvanisé - 190 kg - 85 x 85 x 17 cm - Sans dalles.	Cache: Alu	€ 937
FULLBASESTD-L-BLACK			Cache: Black (RAL 9005)	€ 978
TILESET2		Set de 12 dalles, 40 x 40 x 3,8 cm pour la base à dalles large.		€ 280

TOILES D'ÉCHANGE - HOUSES DE PROTECTION

	Dimensions	Tissu	TVA incluse
SP250COVERN-COLOUR	2,5 x 2,5 m	Solidum	€ 890
SP250COVERN-COLOUR		Colorum	€ 994
SP300COVERN-COLOUR	3 x 3 m	Solidum	€ 1.081
SP300COVERN-COLOUR		Colorum	€ 1.315
SPDUOMULCOVERN-COLOUR	DUO / MULTI	Solidum	€ 1.086
SPDUOMULCOVERN-COLOUR		Colorum	€ 1.171
SPPROTECTION	2,5 et 3 m	Housse de protection avec baleine en fibre de verre (en polyester).	€ 148
SPDUO-PROTECTION	DUO		€ 296
SPMULTI-PROTECTION	MULTI		€ 344

ICARUS

CONCEPT



Avec l'Icarus, Umbrosa fait d'une pierre deux coups. Inspiré de la nature, Umbrosa a conçu un parasol qui protège non seulement du soleil mais sert également d'écran pour le vent.

DESIGNER

Bundl et Umbrosa Design Team

USP

Le seul parasol qui sert également comme écran pour le vent et crée le cocon ultime grâce à sa forme unique et naturelle.

CONSEILS DE VENTE

- Parasol extrêmement résistant au vent
- Grande zone d'ombre grâce à une rotation de 360° et un réglage en hauteur
- Facile à utiliser et ergonomique
- Cocon intime

VERSION

ALU



3 m

À partir de € 3.924



QUICK SHIP

DÉLAIS DE PRODUCTION, COULEURS & MODÈLES

ICARUS COLOUR	SOLIDUM				COLORUM									
	Natural	Canvas	Grey	Taupe	Marble	Curacao	Mint	Blush	Pepper	Almond	Sand	Blue Storm	Flanelle	Black
ICARUS 3X3M	QS	3	3	3	3	3	3	3	3	3	3	3	3	3

QS = 3 jours / 3 = 3 semaines de production



ICARUS | ALU | 3 M

PRIX CHÂSSIS ALU		+ toile + support pivotant + housse de protection		
	Tissu	(1)	Ancre de bétonnage incl. (2) UM-INGROUNDANCHOR	Base à dalles incl. (3) FULLBASESTD-L-ALU
ICARUSN-COLOUR	Solidum	€ 3.924	€ 4.118	€ 4.861
ICARUSN-COLOUR	Colorum	€ 4.062	€ 4.256	€ 4.999

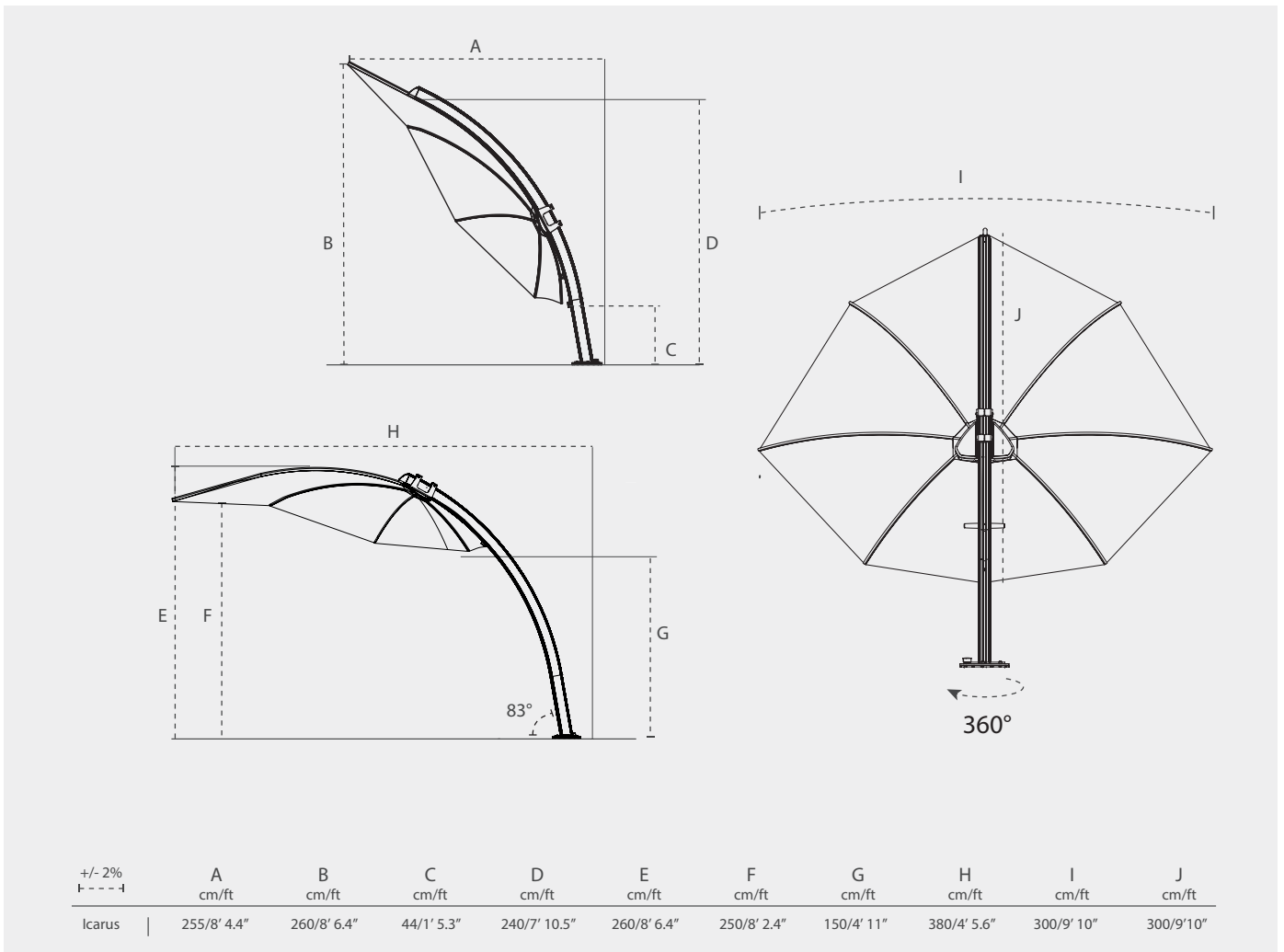

(1) Montage sur une surface solide

(2) Montage dans une surface meuble

(3) Montage sur une base mobile

OPTIONS DE FIXATION

		Description	Finition	TVA incluse
Surface solide		Support incliné (en acier) galvanisé pour fixation de poteau sur une surface solide ou sur une base parasol Umbrosa.	Acier galvanisé	€ 152
ROTATIONSUPPORT-80				
Surface meuble		Ancre de bétonnage pour ancrer un poteau au moyen de béton dans une surface meuble. À utiliser en combinaison avec le support rond et la disque de rotation.	Acier galvanisé	€ 194
UM-INGROUNDANCHOR				
Base mobile		Base à dalles large SET ALU: base-cache-roulettes - acier galvanisé - 190 kg - 85 x 85 x 17 cm. Sans dalles.	Cache: Alu	€ 937
FULLBASESTD-L-ALU				
TILESET2		Set de 12 dalles 40 x 40 x 3,8 cm pour la base à dalles large.		€ 280

TOILES D'ÉCHANGE - HOUSSE DE PROTECTION

	Tissu	TVA incluse
ICARUSCOVERN-COLOUR	Solidum	€ 834
ICARUSCOVERN-COLOUR	Colorum	€ 972
ICARUSPROTECTION	Housse de protection avec baleine en fibre de verre (en polyester).	€ 157

UX COLLECTION

CONCEPT

La collection UX d'Umbrosa se compose d'objets d'ombrage élégants et exclusifs qui ajoutent discrètement de la valeur à votre environnement extérieur. Chaque modèle est une combinaison parfaite de couleurs, de formes et de matériaux, associée à une facilité d'utilisation et une ergonomie ultimes. Les parasols rehaussent l'aspect de tous les aménagements extérieurs : un luxe discret pour ceux qui recherchent le petit plus. Les concepts UX sont conçus comme un ensemble et sont également proposés comme tels. La toile, le châssis et la base du parasol forment ensemble un concept unique. Umbrosa propose cinq collections UX : Versa UX, Paraflex UX, Nano UX, Icarus UX et Eclisum UX.

VERSA UX

Dans la gamme des parasols Versa UX, nous avons trois modèles: l'Architecture, le Full Black et le Sand. Chaque parasol a sa propre identité et sa propre composition. Les combinaisons entre les différents concepts ne sont pas possibles.



NANO UX

Le parasol Nano UX est le parasol éventail au design compact pour les petites terrasses. Il est disponible en deux versions : Full Black et Architecture.



PARAFLEX UX

Un parasol mural complet noir composé d'un bras Neo laqué noir et d'une toile Black. La housse de protection (en Flanelle) est incluse.



ICARUS UX

L'Icarus, en forme de feuille, a subi un lifting complet et est désormais entièrement laqué. Le châssis en beige Limestone, la toile en Sand et la base fini par des lattes de bois forment un bel ensemble. L'équipe de conception a mis l'accent sur la facilité d'utilisation et la durabilité : toutes les pièces sont d'origine locale.



ECLIPSUM UX

L'Eclisum rond a également été profondément remanié. Le parasol a été renforcé à plusieurs niveaux : les fibres de verre plus résistantes dans la toile et l'axe de rotation encore plus puissant, font que l'Eclisum est désormais encore plus résistant au vent. Le design plus épuré - moins de boulons visibles, une toile ronde tensionnée parfaite- résulte en un parasol iconique qui ne vous laissera pas indifférent. La version UX en Full Black et Architecture renforce l'aspect extrêmement unique de ce parasol "unique en son genre.





USP

La combinaison impressionnante du luxe et de la sophistication dans un parasol robuste.

CONSEILS DE VENTE

- Nouveau concept d'éventail à 360° - facile à ouvrir et à fermer
- Hauteur réglable d'une seule main
- Le système de rotation (360° autour de son axe) est joliment intégré dans l'élégante base du parasol
- Robuste et extrêmement résistant au vent (baleines en fibre de verre)
- S'incline légèrement vers l'avant (80°), créant ainsi un espace entre la table et la base

VERSA UX ARCHITECTURE | 3 X 3 M | 80°

PRIX CHÂSSIS	+ toile + support + housse de protection		
	Support pivotant incl. ⁽¹⁾ UMROTATIONDISC140	Ancre de bétonnage incl. ⁽²⁾ UM-INGROUNDANCHOR	Base à dalles incluse ⁽³⁾ FULLTBASEUX-L-ARCHI
VEARCHITECTURE_UX	€ 4.519	€ 4.714	€ 5.906

Matériaux	
Toile	Châssis + base
Marble	RAL 9018 Papyrus white

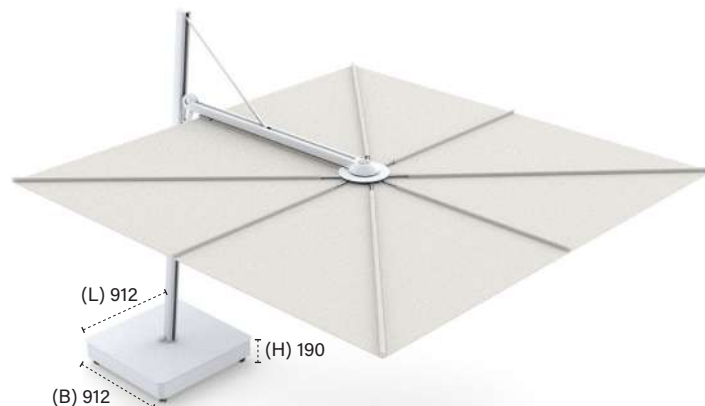

VERSA UX FULL BLACK | 3 X 3 M | 80°

PRIX CHÂSSIS	+ toile + support + housse de protection		
	Support pivotant incl. ⁽¹⁾ UMROTATIONDISC140	Ancre de bétonnage incl. ⁽²⁾ UM-INGROUNDANCHOR	Base à dalles incluse ⁽³⁾ FULLTBASEUX-L- BLACK
VEFULLBLACK_UX	€ 4.519	€ 4.714	€ 5.906

Matériaux	
Toile	Châssis + base
Black	RAL9005 Black

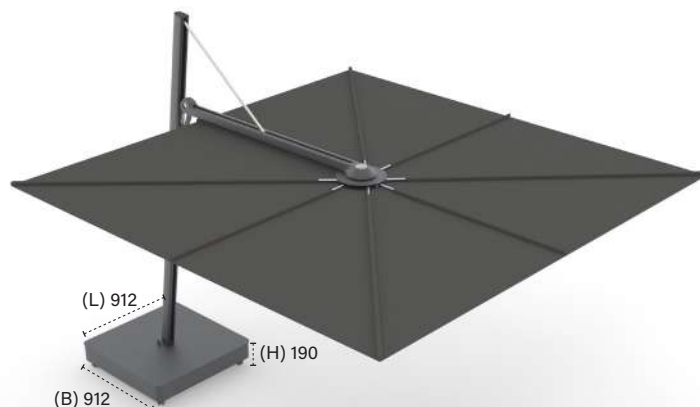

⁽¹⁾ Montage sur une surface solide

⁽²⁾ Montage dans une surface meuble

⁽³⁾ Montage sur une grande base UX assortie

VERSA UX SAND | 3 X 3 M | 80°

PRIX CHÂSSIS	+ toile + support + housse de protection		
	Support pivotant incl. ⁽¹⁾ UMROTATIONDISC140	Ancre de bétonnage incl. ⁽²⁾ UM-INGROUNDANCHOR	Base à dalles incl. ⁽³⁾ FULLTBASEUX-L-SAND
VESAND_UX	€ 4.519	€ 4.714	€ 6.011

Matériaux		
Toile	Châssis + base	Cache Base
Sand	RAL 1013 Beige Limestone	SIPO (Wood)



OPTIONS DE FIXATION

		Description	Finition	TVA incluse
Surface solide		Support de rotation pour fixation du poteau sur une surface solide (bois-béton).	Non laqué	€ 313
UMROTATIONDISC140				
Surface meuble		Ancre de bétonnage pour ancrer un poteau au moyen de béton dans une surface meuble.		€ 194
UM-INGROUNDANCHOR				
Bases mobiles		Base à dalles large UX set: base-cache-roulette- 200 kg - 91,2 x 91,2 x 19 cm. Sans dalles.	Papyrus White - RAL 9018	€ 1.387
FULLTBASEUX-L-ARCHI			Black - RAL 9005	€ 1.387
FULLTBASEUX-L-BLACK			Sand - RAL 1013 Beige Limestone. Cache en bois (Sipo).	€ 1.492
FULLTBASEUX-L-SAND		Set de 8 grandes et 28 petites dalles nécessaire pour la base à dalles large UX.		€ 280
TILESET3				

⁽¹⁾ Montage sur une surface solide

⁽²⁾ Montage dans une surface meuble

⁽³⁾ Montage sur une grande base UX assortie

KIT D'EXTENSION (EXTENSIONKIT)

		Description	TVA incluse
VEEXTKIT-ARCHI		Versa UX kit d'extension 15 cm, renforcement inclus. Le kit d'extension est recommandé pour l'installation du poteau directement sur ou dans le sol, et non pour l'utilisation de la base UX (2 pièces au maximum).	€ 175
VEEXTKIT-BLACK			
VEEXTKIT-SAND			

TOILES D'ÉCHANGE

	Description	TVA incluse
VE300COVERARCHI_UX	3 x 3 m Marble	€ 1.357
VE300COVERBLACK_UX	3 x 3 m Black	
VE300COVERSAND_UX	3 x 3 m Sand	

HOUSSE DE PROTECTION

	Description	TVA incluse
VEPROTECTION_UX	Housse de protection Flanelle avec baleine en fibre de verre.	€ 286

ARCHITECTURE / FULL BLACK / SAND

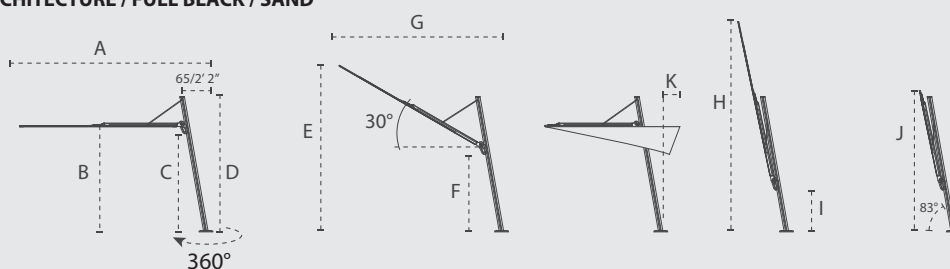

ARCHITECTURE / FULL BLACK / SAND

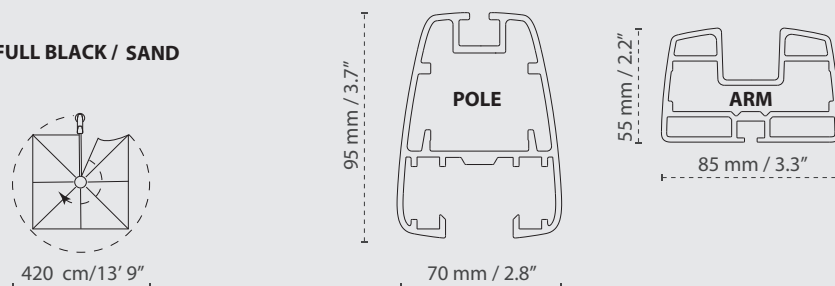

	A	B	C	D	E	F	G	H	I	J	K
	cm/ft	cm/ft	cm/ft	cm/ft	cm/ft	cm/ft	cm/ft	cm/ft	cm/ft	cm/ft	cm/ft
ARCHI / FULL BLACK / SAND 3 x 3 m / 9' 10" x 9' 10"	365/11' 12"	195/6' 5"	185/6' 1"	260/8' 6"	280/9' 2"	128/4' 2"	325/10' 8"	410/13' 5"	77/2' 6"	265/8' 8"	0/0"



USP

Le parasol le plus compact et le plus sophistiqué pour les jardins de ville ou les petites terrasses.

CONSEILS DE VENTE

- Facile à transporter
- Le parasol s'incline horizontalement pour atteindre une plus grande surface d'ombre
- Base de parasol légère et élégante disponible
- Rapport qualité/prix favorable

NANO UX ARCHITECTURE | 2,5 X 2,5 M

PRIX CHÂSSIS		+ toile + support pivotant + housse de protection	
	(1)	Ancre de bétonnage incl. (2) UM-INGROUNDANCHOR	Base à dalles incl. (3) FULLTBASE-M-ARCHI
NANOARCHI_UX	€ 1.981	€ 2.176	€ 2.772

Matériaux	
Toile	Châssis + base
Marble	RAL 9018 Papyrus white

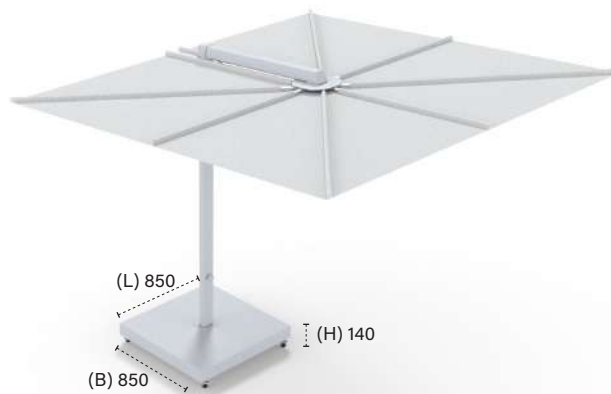

NANO UX FULL BLACK | 2,5 X 2,5 M

PRIX CHÂSSIS		+ toile + support pivotant + housse de protection	
	(1)	Ancre de bétonnage incl. (2) UM-INGROUNDANCHOR	Base à dalles incl. (3) FULLTBASE-M-BLACK
NANOBLACK_UX	€ 1.981	€ 2.176	€ 2.772

Matériaux	
Toile	Châssis + base
Black	RAL9005 Black

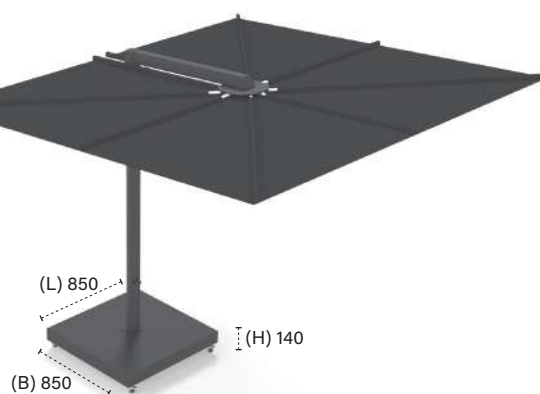





(1) Montage sur une surface solide

(2) Montage dans une surface meuble

(3) Montage sur une medium base UX assortie

OPTIONS DE FIXATION

		Description	Finition	TVA incluse
Surface solide		Baseplate afin de faciliter le processus d'enlèvement du parasol pendant l'hiver (pas obligatoire).	Acier galvanisé	€ 112
UM-BASEPLATEN				
Surface meuble		Ancre de bétonnage pour ancrer un poteau au moyen de béton dans une surface meuble.	Acier galvanisé	€ 194
UM-INGROUNDANCHOR				
Bases mobile		Base à dalles mobile medium: base-cache-roulette - 120 kg - 85 x 85 x 14 cm. Sans dalles.	Architecture - RAL 9018 Papyrus White.	€ 791
FULLTBASE-M-ARCHI			Black - RAL 9005	
FULLTBASE-M-BLACK				
TILESET1		Ensemble de 8 dalles : 40 x 40 x 3,8 cm nécessaires pour la base à dalles medium.		€ 240

TOILES D'ÉCHANGE

	Description	TVA incluse
NANO250COVERARCHI_UX	2,5 x 2,5 m Marble	€ 991
NANO250COVERBLACK_UX	2,5 x 2,5 m Black	

HOUSSE DE PROTECTION

	Description	TVA incluse
NANOPROTECTION_UX	Housse de protection Flanelle avec baleine en fibre de verre.	€ 226

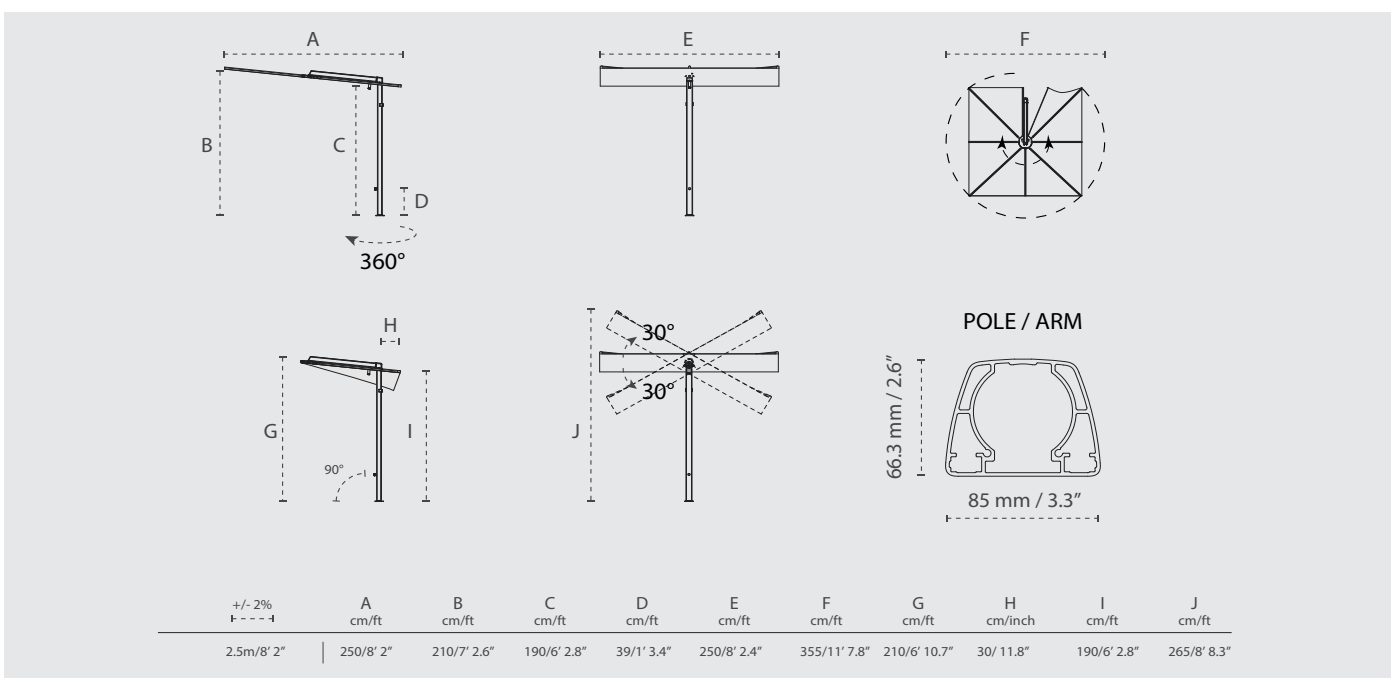



USP

Le parasol le plus compact du monde.

CONSEILS DE VENTE

- Idéal pour les terrasses où il n'y a pas de place pour une base ou un poteau
- Le bras flexible fournit de l'ombre là où c'est nécessaire
- Facile à assembler
- Très facile à manipuler et à stocker



PARAFLEX UX FULL BLACK | 2,3 X 2,3 M

PRIX BRAS NEO BLACK (RAL 9005) + toile+ housse de protection	
	TVA incluse
PFWALL230NEOBLACK_UX	€ 1.868

Matériaux	
Toile	Bras et châssis
Black	RAL9005 Black

TOILE D'ÉCHANGE

	Description	TVA incluse
PF230COVERBLACK_UX	2,3 x 2,3 m Black	€ 701

HOUSSE DE PROTECTION

	Description	TVA incluse
PFPROTECTION_UX	Housse de protection Flanelle avec baleine en fibre de verre.	€ 226

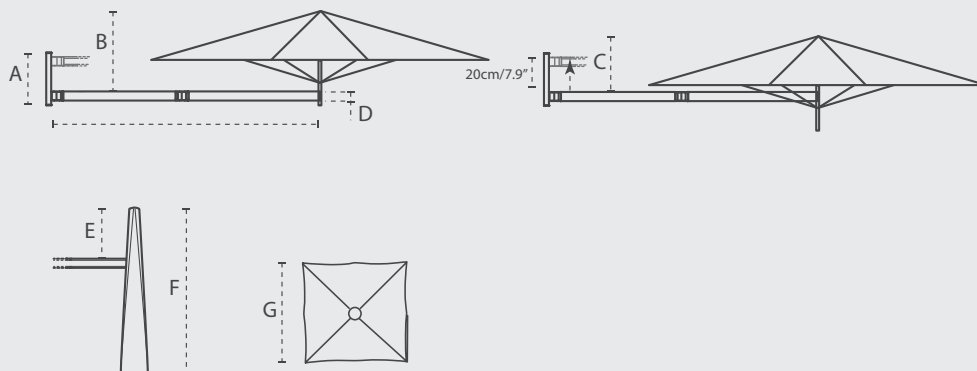

	A	B	C	D	E	F	G
	cm/inch	cm/ft	cm/ft	cm/inch	cm/ft	cm/ft	cm/ft
2,3m/7' 6.6"	34/13.4"	70/2' 3.5"	45/1' 6"	6/2.4"	45/1' 6"	163/5' 4"	230/7' 7"



USP

Le seul parasol qui fait également office de coupe-vent et crée le cocon ultime grâce à sa forme unique et naturelle.

CONSEILS DE VENTE

- Parasol extrêmement résistant au vent
- Grande zone d'ombre grâce à une rotation de 360° et un réglage en hauteur
- Facile à utiliser et ergonomique
- Cocon intime

ICARUS UX SAND | 3 M

PRIX CHÂSSIS	+ toile + support pivotant + housse de protection		
	Support pivotant incl. ⁽¹⁾ UMROTATIONDISC140	Ancre de bétonnage incl. ⁽²⁾ UM-INGROUNDANCHOR	Base à dalles incl. ⁽³⁾ FULLTBASEUX-L-SAND
ICARUSSAND_UX	€ 4.910	€ 5.105	€ 6.402

Matériaux		
Toile	Châssis + Base	Cache base
Sand	RAL 1013 Beige Limestone	SIPO



OPTIONS DE FIXATION

		Description	Finition	TVA incluse
Surface solide		Support de rotation pour fixation du poteau sur une surface solide (bois-béton).	Acier galvanisé	€ 313
UMROTATIONDISC140				
Surface meuble		Ancre de bétonnage pour ancrer un poteau au moyen de béton dans une surface meuble.	Acier galvanisé	€ 194
UM-INGROUNDANCHOR				
Base mobile		Base à dalles UX Sand (large) set: base-cache-roulette - 200 kg - 91,2 x 91,2 x 19 cm. Sans dalles.	Sand - RAL 1013 Beige Limestone. Cache en bois (Sipo).	€ 1.492
FULLTBASEUX-L-SAND				
TILESET3		Ensemble de 8 grandes et 28 petites dalles nécessaires pour la base à dalles large UX.		€ 280

⁽¹⁾ Montage sur une surface solide

⁽²⁾ Montage dans une surface meuble

⁽³⁾ Montage sur une medium base UX assortie

TOILE D'ÉCHANGE

	Description	TVA incluse
ICARUSCOVERN-SAND	3 m Sand	€ 972

HOUSSE DE PROTECTION

	Description	TVA incluse
ICPROTECTION_UX	Housse de protection Flanelle avec baleine en fibre de verre.	€ 286

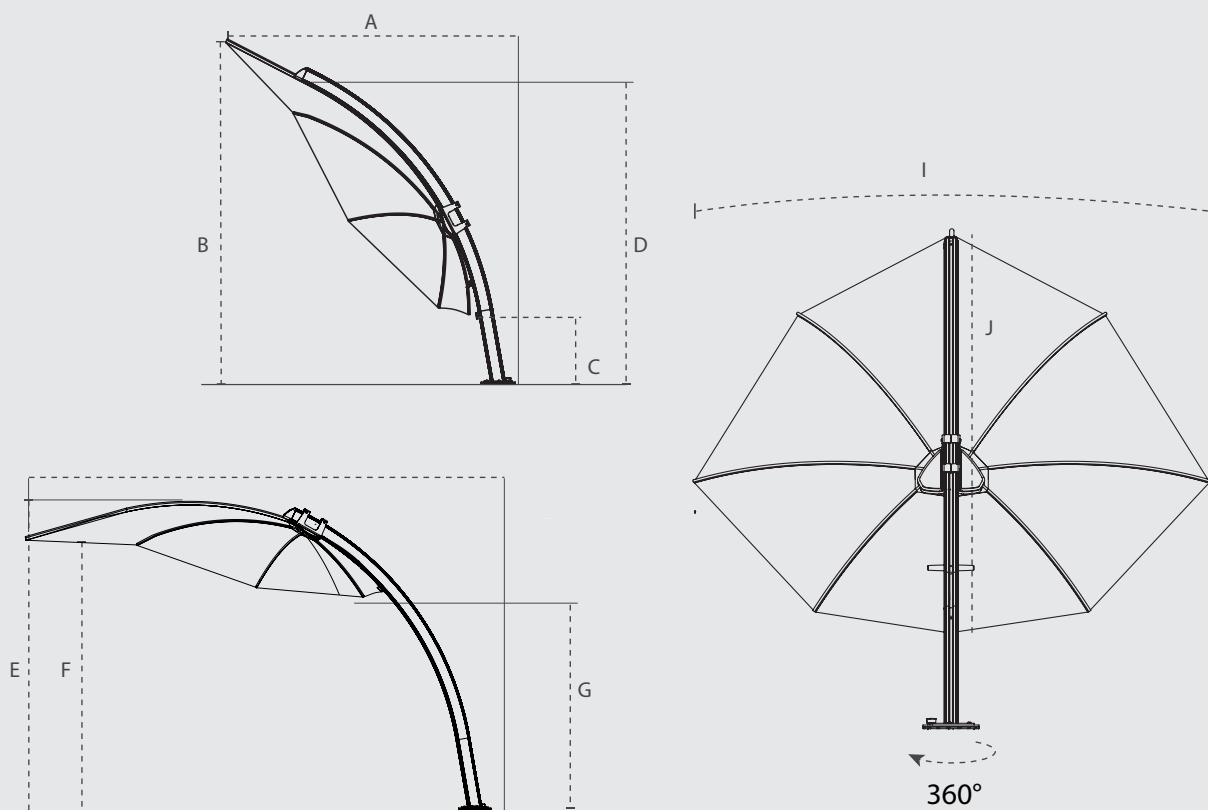

<small>+/- 2%</small>	A	B	C	D	E	F	G	H	I	J
<small>-----</small>	cm/ft	cm/ft	cm/ft	cm/ft	cm/ft	cm/ft	cm/ft	cm/ft	cm/ft	cm/ft
Icarus	255/8' 4.4"	260/8' 6.4"	44/1' 5.3"	240/7' 10.5"	260/8' 6.4"	250/8' 2.4"	150/4' 11"	380/4' 5.6"	300/9' 10"	300/9' 10"



USP

Le seul parasol véritablement rond : un objet d'ombrage emblématique.

CONSEILS DE VENTE

- Très facile à utiliser
- Le mât et l'anneau pivotent à 360°
- Une création remarquable et unique sur votre terrasse
- La toile est facile à installer et à ranger

ECLIPSUM UX FULL BLACK | 3 M

PRIX CHÂSSIS		+ toile + housse de protection		
		Support pivotant incl. ⁽¹⁾ UMROTATIONDISC140	Ancre de bétonnage incl. ⁽²⁾ UM-INGROUNDANCHOR	Base UX mobile incl. ⁽³⁾ FULLBASEUX-L-BLACK
ECLIPSUMFULLBLACK_UX		€ 5.454	€ 5.648	€ 6.841

Matériaux	
Toile Black	Châssis + base RAL9005 Black



ECLIPSUM UX ARCHITECTURE | 3 M

PRIX CHÂSSIS		+ toile + housse de protection		
		Support pivotant incl. ⁽¹⁾ UMROTATIONDISC140	Ancre de bétonnage incl. ⁽²⁾ UM-INGROUNDANCHOR	Base UX mobile incl. ⁽³⁾ FULLBASEUX-L-ARCHI
ECLIPSUMARCHI_UX		€ 5.454	€ 5.648	€ 6.841

Matériaux	
Toile Marble	Châssis + base RAL 9018 Papyrus white



⁽¹⁾ Montage sur une surface solide

⁽²⁾ Montage dans une surface meuble

⁽³⁾ Montage sur une large base UX assortie

OPTIONS DE FIXATION

		Description	Finition	TVA incluse
Surface solide		Support de rotation pour fixation du poteau sur une surface solide (bois-béton).	Acier galvanisé	€ 313
UMROTATIONDISC140				
Surface meuble		Ancre de bétonnage pour ancrer un poteau au moyen de béton dans une surface meuble.	Acier galvanisé	€ 194
UM-INGROUNDANCHOR				
Base mobile		Set de base à dalles large UX: bas - cache - roulettes - 200 kg - 91,2 x 91,2 x 19 cm. Sans dalles.	BLACK - RAL 9005	€ 1.387
FULLTBASEUX-L-BLACK			Papyrus White - RAL 9018	
FULLTBASEUX-L-ARCHI				
TILESET3		Ensemble de 8 grandes et 28 petites dalles nécessaire pour la grande base à dalles UX.		€ 280

TOILES D'ÉCHANGE

	Description	TVA incluse
ECLIPSUMCOVERN-BLACK	3 m Black	€ 816
ECLIPSUMCOVERN-ARCHI	3 m Marble	

HOUSSE DE PROTECTION

	Description	TVA incluse
ECPROTECTION_UX	Housse de protection Flanelle avec baleine en fibre de verre.	€ 286

INGENUA

CONCEPT

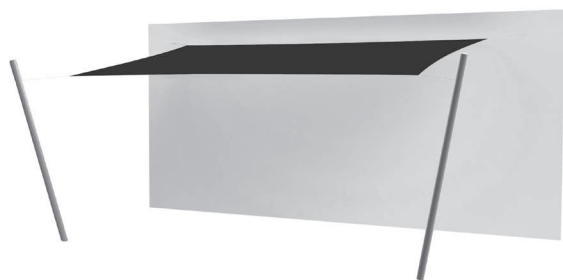

Même lorsque vous devriez ombrager une large superficie, Umbrosa propose une solution à taille humaine. Grâce au système ingénieux glissant de l'Ingenua, vous adaptez facilement la toile aux conditions et aux alentours. Les lignes sobres et les formes modernes de l'Ingenua s'associent à d'excellentes prestations en matière de résistance au vent.

DESIGNER

Pieter Willemyns et l'Umbrosa Design Team

USP

Le système de voile d'ombrage le plus pratique, le plus flexible et le plus élégant.

CONSEILS DE VENTE

- Système prix accessible offrant de nombreuses possibilités, également pour les grandes surfaces
- Les nombreuses combinaisons et couleurs peuvent créer différentes atmosphères
- Système glissant unique, qui permet de le régler la voile en hauteur et en fonction de la position du soleil
- Montage et démontage rapides de la voile

BON À SAVOIR

La plupart des installations seront fixées au mur, à l'aide d'un kit mural ou un profilé mural. Les voiles peuvent aussi être fixées aux éléments qui sont déjà présents (ex. des arbres ou des poutres). Le choix de la taille et de la forme d'une voile est une question du goût personnel et de la surface d'ombre désirée. Les voiles s'utilisent dans des vents jusqu'à 50 km/h. Lors de vent plus fort ou de forte pluie, les voiles doivent être rangées impérativement. Les voiles sont déperlantes mais elles ne sont pas étanches.

Pour une installation réussie, veuillez respecter les 3 règles suivantes:

1. La fixation de la voile doit toujours être dans la bissectrice de l'angle afin de garantir une tension optimale.
2. Il est recommandé de mettre les fixations au moins 0,5 m de chaque côté de la voile. Exemple: Une voile avec un côté de 4 m a des points de fixation qui se sont éloignés au moins de 5 m. Exception: un point peut être fixé directement au mur sans cordes.
3. Prévoyez toujours la possibilité de mettre la voile sous un angle de 30° au minimum en cas de pluie afin de faciliter l'évacuation d'eau.

VERSIONS



ALU



BLACK



VOILE TRIANGULAIRE

4 x 4 x 4 m
5 x 5 x 5 m
4 x 5 x 6,4 m

À partir de € 631



VOILE CARRÉE

4 x 4 m

À partir de € 875



VOILE RECTANGULAIRE

4 x 3 m
5 x 3 m
5 x 4 m

À partir de € 875



QUICK SHIP

DÉLAIS DE PRODUCTION, COULEURS & MODÈLES

INGENUA COLOUR	SOLIDUM				COLORUM									
	Natural	Canvas	Grey	Taupe	Marble	Curacao	Mint	Blush	Pepper	Almond	Sand	Blue Storm	Flanelle	Black
TRIANGLE 4X4X4 M	3	QS	QS	3	3	3	3	3	3	3	3	3	3	3
TRIANGLE 5X5X5 M	3	QS	QS	3	3	3	3	3	3	3	3	3	3	3
TRIANGLE 4X5X6,4 M	3	QS	QS	3	3	3	3	3	3	3	3	3	3	3
SQUARE 4X4 M	3	QS	QS	3	3	3	3	3	3	3	3	3	3	3
RECTANGLE 4X3 M	3	QS	QS	3	3	3	3	3	3	3	3	3	3	3
RECTANGLE 5X3 M	3	QS	QS	3	3	3	3	3	3	3	3	3	3	3
RECTANGLE 5X4 M	3	QS	QS	3	3	3	3	3	3	3	3	3	3	3

S = 3 jours / 3 = 3 semaines de production



VOILE TRIANGULAIRE

		Dimensions	Tissu	TVA incluse
INTRIANG4x4x4-COLOUR		4 x 4 x 4 m	Solidum	€ 631
INTRIANG4x4x4-COLOUR			Colorum	€ 845
INTRIANG5x5x5-COLOUR		5 x 5 x 5 m	Solidum	€ 756
INTRIANG5x5x5-COLOUR			Colorum	€ 1.066
INTRIANG6x5x4-COLOUR		4 x 5 x 6,4 m	Solidum	€ 818
INTRIANG6x5x4-COLOUR			Colorum	€ 1.150

Les voiles sont visualisées avec les coutures vers le bas. Chaque voile est livrée avec des cordes, tendeurs et un sac de protection.



VOILE CARRÉE

		Dimensions	Tissu	TVA incluse
INSQUARE4x4-COLOUR		4 x 4 m	Solidum	€ 875
INSQUARE4x4-COLOUR			Colorum	€ 1.188

Chaque voile est livrée avec des cordes, tendeurs et un sac de protection.



VOILE RECTANGULAIRE

		Dimensions	Tissu	TVA incluse
INRECTANG4x3-COLOUR		4 x 3 m	Solidum	€ 875
INRECTANG4x3-COLOUR			Colorum	€ 1.188
INRECTANG5x3-COLOUR		5 x 3 m	Solidum	€ 953
INRECTANG5x3-COLOUR			Colorum	€ 1.349
INRECTANG5x4-COLOUR		5 x 4 m	Solidum	€ 1.151
INRECTANG5x4-COLOUR			Colorum	€ 1.631

Chaque voile est livrée avec des cordes, tendeurs et un sac de protection.

TRIANGLE
 • 4x4x4m/13' 1"x13' 1"x13' 1"
 • 5x5x5m/16' 5"x16' 5"x16' 5"

RIGHT-ANGLED TRIANGLE
 • 4x5x6.4m/13' 1"x16' 5"x21'
 • 5x6x8m/16' 5"x19' 7"x26'









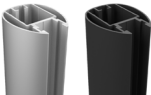

SQUARE
 • 4x4m/13' 1"x13' 1"

RECTANGLE
 • 4x3m/9' 10"x13' 1"
 • 5x3m/9' 10"x16' 5"
 • 5x4m/13' 1"x16' 5"

Min 20
Max 100

<small>+/- 2%</small>	A	B	C	D	E	F	G min	G max	H	H+I
<small>cm/ft</small>	<small>cm/ft</small>	<small>cm/ft</small>	<small>cm/ft</small>	<small>cm/ft</small>	<small>cm/ft</small>	<small>cm/ft</small>	<small>cm/ft</small>	<small>cm/ft</small>	<small>cm/inch</small>	<small>cm/ft</small>
INGENUA	260/8' 7" 300/9' 10"	46/1' 6" 53/1' 9"	80°	260/8' 7"	90°	165/5' 5"	50/1' 8"	150/4' 11"	20/8"	<500/<16' 5"

FIXATIONS

		Description	Dimensions	Finition	TVA incluse
Piliers					
INPOLE-ALUN-260		Installation 80/90° pour la tension de deux voiles Ingenua au maximum. Chaque poteau contient un élément de fixation glissant. ATTENTION : pour la fixation de deux voiles sur un poteau, toujours une installation à 90°.	2,6 m	ALU	€ 406
INPOLE-BLACKN-260				BLACK (RAL 9005)	€ 476
INPOLE-ALUN-300			3 m	ALU	€ 506
Surface solide					
UM-ROUNDSUPPORT-90		Support pour fixation du poteau sur une surface solide (bois - béton). Aluminium anodisé.	90°		€ 152
UM-ROUNDSUPPORT-80			80°		
Surface meuble					
INGROUNDANCHORAGE-90		Ancre de bétonnage droit 90° pour fixation sur une surface meuble. Pas de support rond nécessaire.	90°		€ 169
INGROUNDANCHORAGE-80			80°		
Fixation au mur					
UM-WALLBRACKETS		Ancrages muraux - jeu de 2 pièces - pour la fixation d'un poteau simple au mur.			€ 72
INWALLKIT		Kit murale pour montage fix - Contient un piton écrou (avec boulon à expansion) et un système de fixation, une poulie + corde de 5 m. ATTENTION: les boulons livrés ne sont pas appropriés pour toutes les surfaces.			€ 140
INWALLPROFILEALU		Profilé murale pour la fixation d'une voile au mur avec la possibilité de glisser. Contient un élément glissant - 160 cm. ATTENTION: les boulons livrés ne sont pas appropriés pour toutes les surfaces.		ALU	€ 226
INWALLPROFILEBLACK				BLACK (RAL 9005)	
INHEAVYDUTYTUBE		Tube d'insertion sert de renforcement au poteau Ingenua extra chargé (2,6 ou 3 m). On peut utiliser cette pièce sur le support fixe rond et sur les ancrés de bétonnage.			€ 181
INSLIDINGUNIT		Ingenua élément glissant + Pour mât/profil murale Ingenua - afin de fixer une voile supplémentaire au poteau ou au mur. Attention: chaque poteau et chaque profilé mural inclue 1 pièce.			€ 94
UM-BASEPLATEN		Baseplate: montage facile pour chaque support (80°-90°) - afin de fixer l'ensemble avec un support fixe rond. L'enlèvement du support sera plus facile.			€ 112
INROPESET-2M-PART		Pièce d'échange - cordes 2 m 2 pièces, incl. accessoires.			€ 84
INROPESET-6M-PART		Pièce d'échange - cordes 6 m 2 pièces, incl. accessoires.			€ 84

WARRANTY

GARANTIE – USAGE

Umbrosa s'efforce à développer et à produire des produits durables de grande qualité. Des produits qui sont parfaitement adaptés aux conditions météorologiques et à l'environnement dans lesquels ils sont utilisés. Tous les produits d'Umbrosa sont **minutieusement testés** afin de garantir leur qualité. Pour ce faire, des tests sont réalisés dans les souffleries de l'Université de Delft (P-B). Les composants sont quant à elles testées dans des laboratoires de recherche indépendants. En cas de dommage, les produits d'Umbrosa peuvent être réparés. Pour ce faire, **un service après-vente** complet a été mis sur pied. La plus grande menace pour la durée de vie d'un parasol Umbrosa sont les conditions climatiques et les facteurs environnementaux extérieurs. Pour cette raison, utilisez un produit Umbrosa comme un bon père de famille et ne le laissez jamais ouvert insurveillé. Les dommages causés par mauvaise manipulation ou des conditions climatiques extrêmes comme le vent, la neige, la grêle, la tempête, etc. ne sont pas couverts par la garantie. **Les tests en soufflerie** avec fixation solide du parasol ont démontré que les produits Umbrosa peuvent résister à des vitesses de vent supérieures à **40 km/h (5 Beaufort)**. Les dommages causés par l'utilisation des fixations insuffisants ou moments non - surveillés ne sont pas couverts par la garantie. Étant donné que le vent n'a pas une vitesse constante et que les rafales de vent sont souvent plus rapides que ce qu'on ne le pense, nous conseillons de toujours fermer le parasol à l'aide de la housse ou de la sangle en cas de vitesses de vent supérieures à 30 km/h (4 Beaufort). En fermant le parasol, la housse ou la sangle doivent être installées correctement. En cas de mauvaise utilisation, cela peut causer des dommages, même en position fermée. Ces dommages ne sont pas couverts par la garantie. L'utilisation de pieds mobiles ou articulés a un impact sur la solidité du parasol face au vent. Optez toujours pour le pied le plus lourd possible si vous misez sur la sécurité. Prenez toujours contact avec le revendeur ou Umbrosa si vous souhaitez des conseils en ce qui concerne la méthode d'arrimage à employer. Vous trouverez tout un tas d'informations à ce sujet sur www.umbrosa.com. Les dommages directs et indirects causés par la chute du parasol, en position fermée ou ouverte, ne sont pas couverts par la garantie. Des tests effectués auprès **de laboratoires indépendants** ont montré que la résistance à la corrosion des produits Umbrosa est supérieure à la normale. En cas d'utilisation intensive des produits dans un environnement agressif (mer, sable, chlore, etc.), nous conseillons de laver régulièrement, à l'eau douce ou avec des produits d'entretien adaptés, le cadre et la toile du parasol afin d'éviter l'accumulation de résidus salins. Vous pouvez toujours acheter ces produits d'entretien chez Umbrosa. Pour utiliser la garantie, il faut toujours présenter **la facture d'achat originale**. Umbrosa utilise aussi des numéros de série. Ce numéro doit toujours être mentionné pour toute demande de garantie. Un formulaire de plaintes est disponible sur www.umbrosa.com. Celui-ci comporte des indications claires des informations nécessaires pour que le règlement de la garantie se déroule rapidement et sans encombre. L'utilisation de ce formulaire accélère la demande. Les demandes de garantie doivent toujours être remises par écrit dans un délai raisonnable après le premier constat du problème. Umbrosa garantit que le problème sera résolu, que ce soit **au moyen d'un remplacement, d'une réparation ou d'une solution sur mesure**. La garantie est toujours prolongée de la durée de « non-utilisation ». La garantie ne reprend pas cours en cas de remplacement par un nouveau produit. Le transport et la réalisation de la réparation ne sont pas pris en charge par Umbrosa. La garantie Umbrosa n'est d'application que si le produit a été installé conformément au manuel d'installation d'Umbrosa. L'utilisation d'accessoires non approuvés par Umbrosa annule totalement la garantie.

CLAUSES DE GARANTIE PARTICULIÈRES « MATÉRIEL » :

15 ans de garantie*

Umbrosa offre une garantie de 15 ans sur tous les profilés extrudés en aluminium. Cette garantie ne couvre que les dommages causés par une erreur de construction ou de fabrication. Les griffures, la corrosion de surface et l'usure résultant de l'usage ne sont pas couvertes par cette garantie, sauf si le produit en est structurellement affaibli.

5 ans de garantie*

Umbrosa offre une garantie de 5 ans sur toutes les baleines en fibre de verre et tous les tubes soudés. Umbrosa offre une garantie de 5 ans sur tout l'acier inoxydable. Les griffures, la corrosion de surface et l'usure résultant de l'usage ne sont pas couvertes par cette garantie, sauf si le produit en est structurellement affaibli.

3 ans de garantie*

Umbrosa offre une garantie de 3 ans sur toutes les pièces en plastique et toutes celles en acier galvanisé. Les griffures et l'usure résultant de l'usage ne sont pas couvertes par cette garantie, sauf si le produit en est structurellement affaibli.

2 ans de garantie*

Umbrosa offre deux ans de garantie sur les pieds en granit, pieds à dalles et pieds mobiles en béton. Les griffures, la corrosion de surface et l'usure résultant de l'usage ne sont pas couvertes par cette garantie. Les fissures dans le pied en béton ou granit résultant de l'utilisation en cas de vent fort ne sont pas couvertes par cette garantie. En cas de fissure, la nouvelle pièce en béton reçue peut être d'une couleur légèrement différente ; c'est inévitable. Umbrosa offre deux ans de garantie sur toutes les pièces laquées. Si la peinture s'écaille ou forme de petites cloques, Umbrosa remplace la pièce endommagée ou propose une solution conçue sur mesure.

Attention:

Umbrosa utilise des produits et matériaux naturels (bois, béton, granit, etc.) qui sont soumis aux conditions climatiques qui les font vieillir naturellement. Le processus de vieillissement naturel en extérieur n'est pas couvert par la garantie. Umbrosa ne peut donc pas garantir qu'aucune tache n'apparaîtra sur ses produits en conséquence de déjections animales et/ou de phénomènes de pollution.

(*) La Garantie est uniquement valable si les produits Umbrosa sont utilisés en cas de vitesse de vents normales et en cas d'entretien normal, comme prévu dans le guide d'instruction sous la rubrique 'Do's and Don't's'. Des endommagements directs et indirects causés par une installation incorrecte ne sont pas couverts par la garantie.

WARRANTY

CLAUSES DE GARANTIE PARTICULIÈRES « TISSUS ET CONFECTION » :

Des études à long terme, des tests et l'expérience d'utilisation ont démontré que les tissus en acrylique sont sans doute les meilleurs tissus possible pour les produits Umbrosa.

5 ans de garantie (à l'exception explicite de la collection Ingenua et les housses de protection)**

Tous les tissus acryliques sont garantis de 5 ans contre la décoloration et l'intégrité structurelle, à l'exception explicite de la collection Ingenua. Dans le cas exceptionnel d'une décoloration, Umbrosa élaborera une proposition de compensation au pro-rata de la période d'utilisation du produit. Il est également possible de choisir de recevoir une nouvelle toile dont le coût de la coupe et de la confection sera facturé. La décoloration n'entraînera en aucun cas la réception gratuite d'une nouvelle toile. Des trous de feu, trous fondants et des déformations de tissus ne sont pas couverts de garantie, comme ces dégâts sont causées par des manipulations incorrects des produits Umbrosa. En rangeant le parasol quotidiennement dans sa housse de protection correspondante, augmentera exponentiellement la durée de vie du parasol.

2 ou 3 ans de garantie pour les voiles Ingenua**

En Europe continentale, la garantie sur les voiles d'ombrage Ingenua est limitée à trois ans sur la décoloration et l'intégrité structurelle. Dans le cas exceptionnel d'une décoloration, Umbrosa élaborera une proposition de compensation au prorata de la période d'utilisation du produit. Il est également possible de choisir de recevoir une nouvelle toile dont le coût de la coupe et de la confection sera facturé. La décoloration n'entraînera en aucun cas la réception gratuite d'une nouvelle toile.

En dehors de l'Europe continentale, la garantie applicable est de 2 ans. Des études ont montré qu'en cas d'utilisation normale, c'est-à-dire en rangeant quotidiennement la voile d'ombrage dans la housse correspondante, la durée de vie prévue est de 5 à 8 ans.

Conditions de garantie particulières – Fermetures éclair

Il est particulièrement important d'utiliser correctement les fermetures éclair. En cas de mauvaise utilisation de la fermeture éclair, le risque de cassure augmente de façon exponentielle. Regardez donc toujours attentivement les instructions d'utilisation si le produit choisi possède une fermeture éclair. Quand la fermeture éclair est coincée, le problème peut être résolu rapidement avec un spray de silicone ou un autre lubrifiant (pas d'huile !). En cas de rupture de la fermeture éclair, Umbrosa peut vous offrir une fermeture éclair comme remplacement.

GARANTIE LÉGALE SUR LES HOUSES DE PROTECTION:

Les housses de protection sont couverts par la garantie.

PRIX & DIMENSIONS

- Tous les prix sont susceptibles d'être modifiés. Ce sont les prix qui constituent la base de la remise qui vous est appliquée. Par conséquent, contactez-nous si vous ne disposez pas de la liste de prix la plus récente. N'hésitez pas à contacter Umbrosa si vous souhaitez recevoir un devis spécifique pour des grandes quantités ou un grand projet.
- Les dimensions mentionnées dans cette liste de prix peuvent varier de +/- 2%, nous ne sommes donc pas responsables des déviations dans cette marge. Si une dimension est d'une extrême importance, n'hésitez pas à contacter Umbrosa pour demander le dernier dessin.
- Les articles qui ne figurent pas dans cette liste de prix ne sont disponibles que sous certaines conditions. Pour plus de détails, veuillez contacter Umbrosa.

BON À SAVOIR

Les rayons UV ont un impact sur tous les tissus et tous les matériaux qui se trouvent à l'extérieur. D'un côté nous parlons d'une "décoloration" des tissus et de l'autre côté d'un "relâchement". Les deux impacts peuvent influencer la durée de vie des produits. En plus les rayons UV nuisent aussi à des personnes. Les rayons UV causent le coup de soleil, le vieillissement de peau et le cancer de peau. Afin de combattre les causes nuisibles des rayons UV, Umbrosa utilise seulement des tissus et des matériaux de haute qualité dans toutes ces collections, qui disposent d'une consistance de couleurs et qui offrent la protection nécessaire. Tout ceci afin de vous garantir un plaisir pendant des années d'une façon gracieuse.

(**) La garantie couvre uniquement si l'utilisateur ne modifie rien aux systèmes de tension et les parties du parasol. La garantie couvre dans le cas les produits Umbrosa sont utilisées en cas des vitesses de vent normales et en cas les produits sont maintenu régulièrement. Des endommagements directs et indirects causées par du frottement ou des formes des poches d'eau, ne sont pas couverts par la garantie. Cela doit être évité impérativement, comme prévu dans le manuel sous le chapitre de 'Do's and Don't's'. Les conditions de garantie sur le site internet Umbrosa.

WARRANTY

DEGRÉ BEAUFORT

DEGRÉ BEAUFORT	TERME DESCRIPTIF	KM/U	MPH	OBSERVATIONS SUR TERRE
1	Très légère brise	1-5	1-3	On sent très peu le vent, sa direction est relevée par la fumée qu'il entraîne, mais non par les girouettes.
2	Légère brise	6-11	4-6	Le vent est perçu au visage, les feuilles frémissent, les girouettes tournent.
3	Petite brise	12-19	7-10	Les drapeaux légers se déploient, les feuilles et les rameaux sont sans cesse agités.
4	Jolie brise	20-28	11-16	Le vent soulève la poussière, les feuilles et les morceaux de papier, il agite les petites branches.
5	Bonne brise	29-38	17-21	Les arbustes en feuilles commencent à se balancer, des vaguelettes se forment sur les plans d'eau.
6	Vent frais	39-49	22-27	Les grandes branches sont agitées, la manipulation des parasols devient difficile.
7	Grand frais	50-61	28-33	La marche contre le vent devient pénible, les arbres sont agités en entier.
8	Coup de vent	62-74	34-40	La marche contre le vent est très difficile, le vent casse des rameaux.
9	Fort coup de vent	75-88	41-47	Le vent arrache les tuyaux de cheminées et endommage les toitures.
10	Tempête	89-102	48-55	Ravages désastreux: violence et destruction.

SCORES DU VENT

PRODUIT	L'ÉCHELLE DE BEAUFORT	PRODUIT	L'ÉCHELLE DE BEAUFORT
PARAFLEX / PARAFLEX UX	3 - 6	INGENUA	4 - 8
SPECTRA / VERSA UX	4 - 7	ECLIPSUM UX	5 - 6
NANO UX	4 - 7	ICARUS / ICARUS UX	5 - 9
INFINA	4 - 7		

CONSEILS POUR UNE POSITION DE VENT IDÉALE

PARAFLEX / PARAFLEX (UX)

Pour Paraflex (UX), nous recommandons de placer le bras dans la direction du vent (1), d'étendre complètement le bras (2), de placer la poignée entre les baleines (3), d'installer le parasol horizontalement (4) et sur une surface plane.

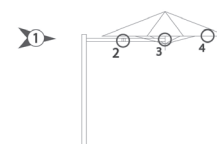

INFINA

Pour Infina, nous recommandons d'éviter le vent par le bas (1), en plaçant le parasol complètement à plat et sur une surface plane.

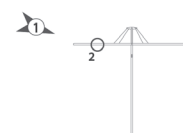

SPECTRA / VERSA UX / NANO UX

Pour Spectra, Versa UX, Nano UX, nous recommandons de placer le parasol dans la direction du vent (1), de placer le bras à un angle de 10° (2) et d'installer le parasol sur une surface plane.

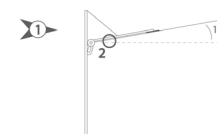

ICARUS / ICARUS UX

Pour Icarus (UX), nous recommandons de placer le parasol dans la direction du vent (1), de placer le parasol dans une position légèrement ascendante (2) et de l'installer sur une surface plane.

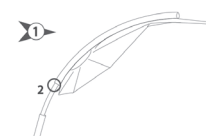

ECLIPSUM UX

Pour Eclipsium UX, nous recommandons de placer le parasol dans la direction du vent (1), de placer le cercle sous un petit arc (2) et d'installer le parasol sur une surface plane.

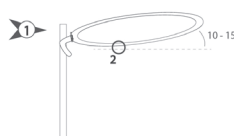

INGENUA

Pour Ingenua, nous recommandons de positionner la voile dans un angle suffisant pour éviter que le vent ne s'engouffre pas sous la voile (1), mettez la voile en tension maximale à l'aide des cordes et tendeurs Umbrosa (2) et installez les piliers à 80° (3).

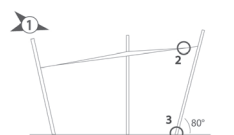

GÉNÉRAL

Lors de la fermeture du parasol, la sangle de fermeture et la housse de protection doivent être utilisés correctement. Le non-respect de cette consigne peut entraîner des dommages même lorsque le parasol est fermé.

UMBROSA
UNIQUE SHADE DESIGN

UMBROSA NV - Beversesteenweg 565 B - B-8800 Roeselare - Belgium - info@umbrosa.com - www.umbrosa.com